



Plně automatický kávovar
TES60729RW



BOSCH

cz Návod k použití

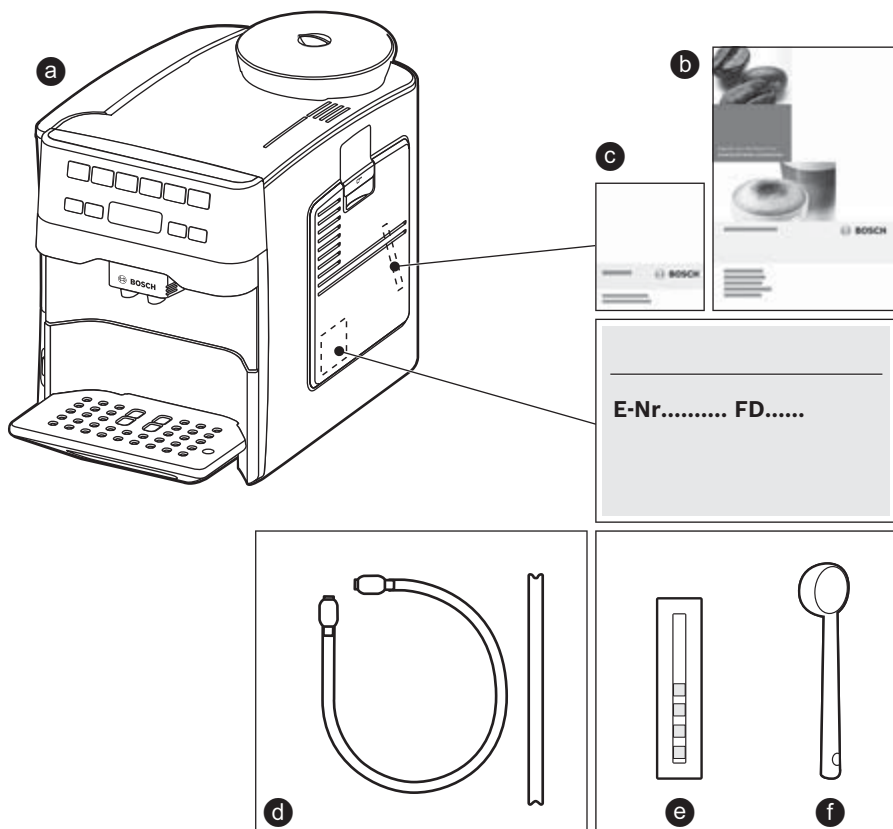

A Součást dodávky (viz str. 5)

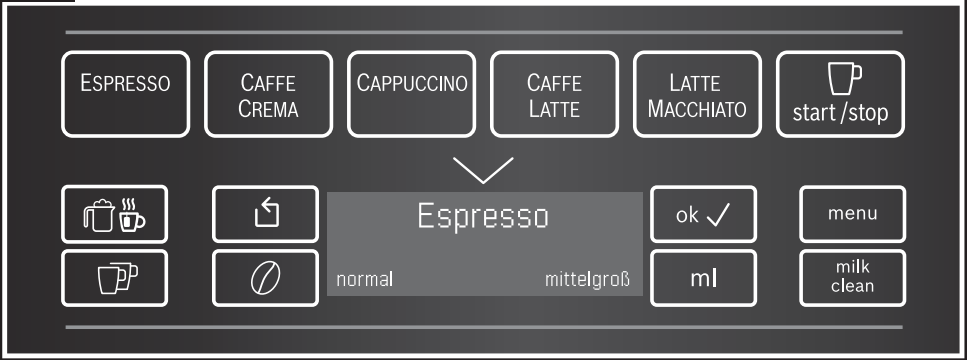
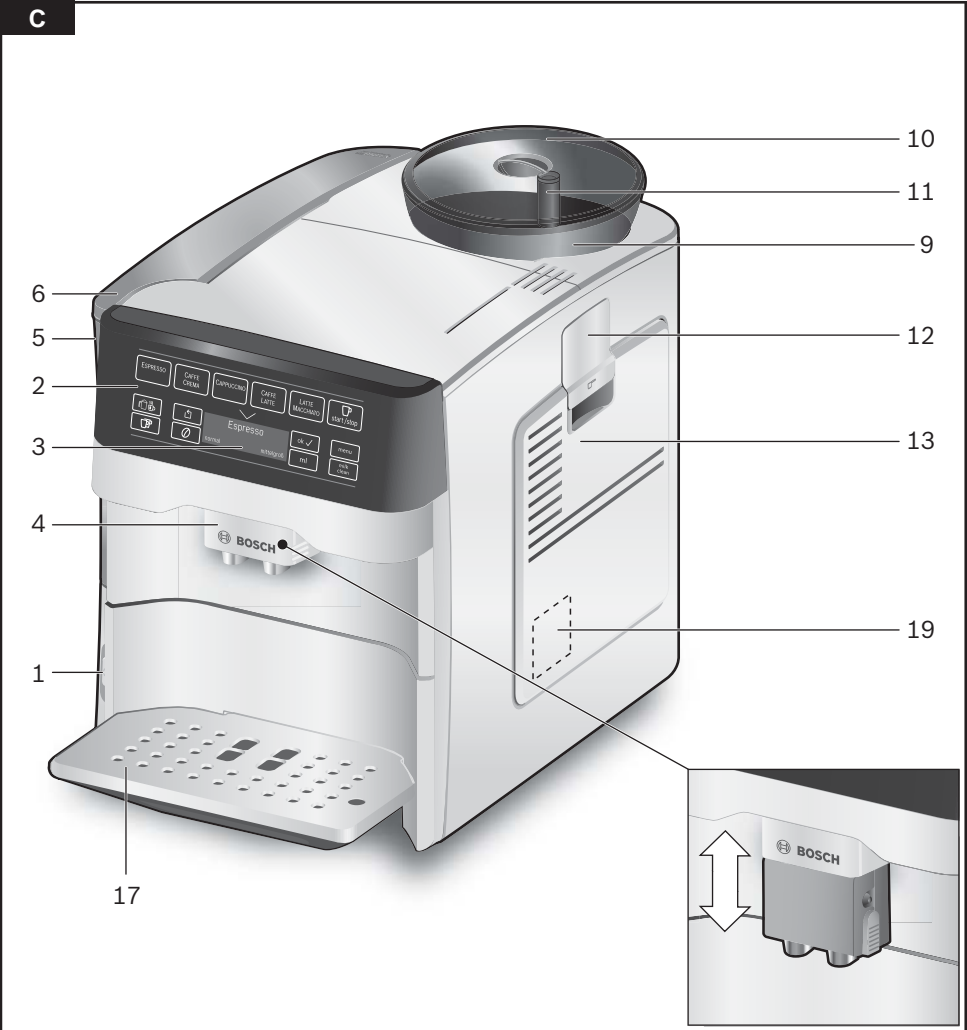
B**C**

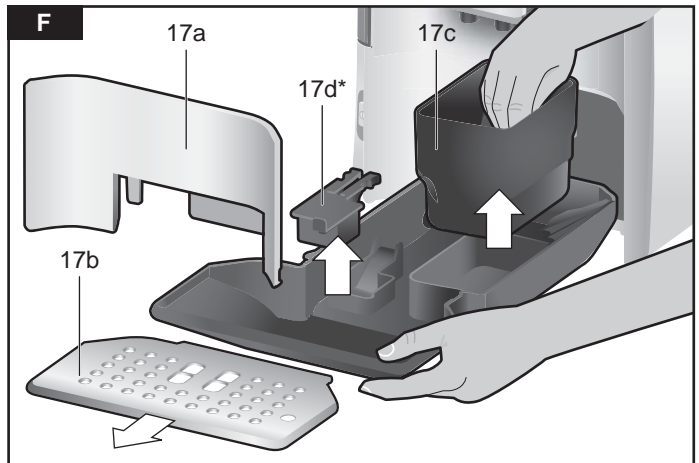
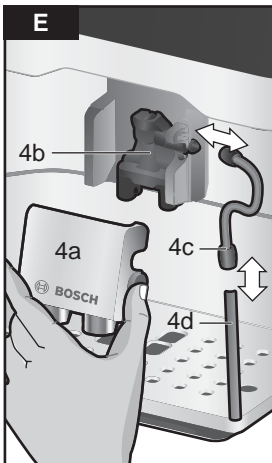
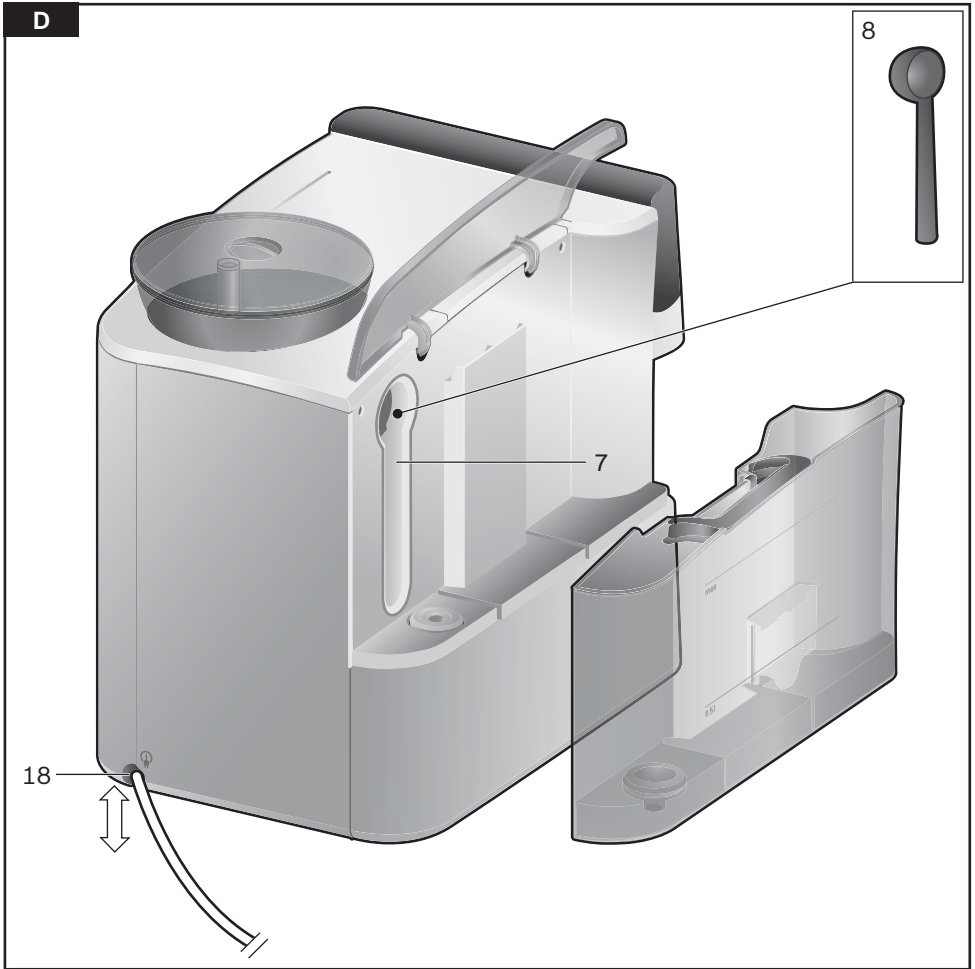

G

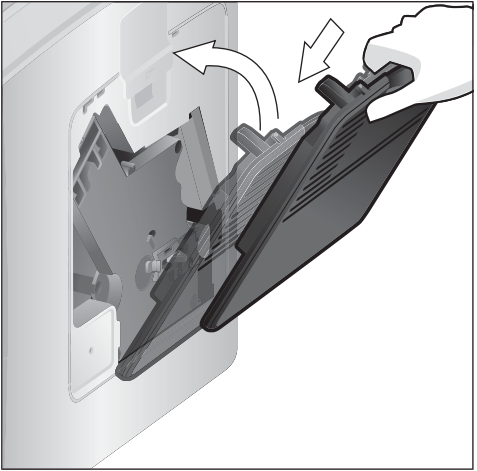
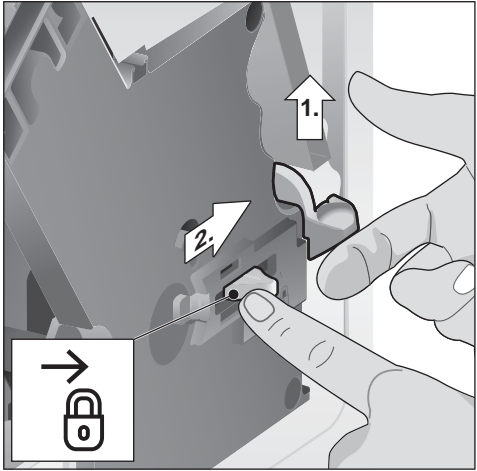
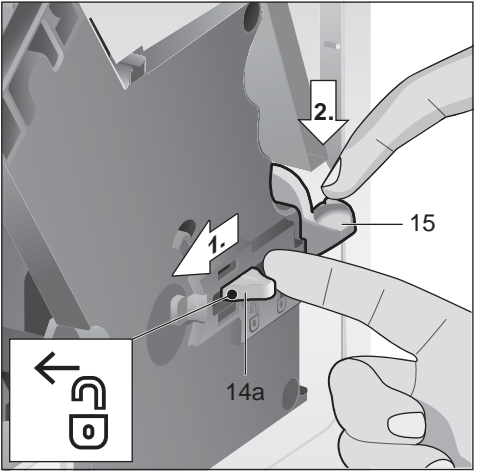
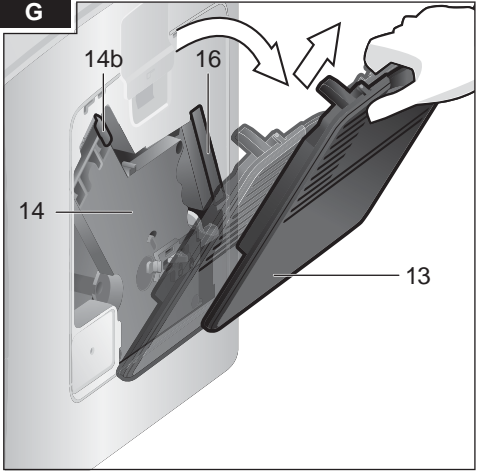

Vážení znalci kávy,
gratulujeme Vám ke koupi tohoto
plně automatického kávovaru firmy
Bosch.

Tento návod popisuje více verzí
spotřebiče s menšími rozdíly.

Všimněte si prosím také přiloženého
stručného návodu, který lze dát do
speciálně vyhrazené přihrádky **16**,
dokud ho nebudete znovu potřebovat.

Jak používat tyto pokyny:

na přední straně tohoto návodu
k použití naleznete vyobrazení
spotřebiče s očíslovanými částmi.
Na tato čísla bude odkazováno
v celém textu.
Například: spařovací jednotka **14**.

Tyto pokyny také zobrazují texty
a symboly zobrazované na displeji
speciálním způsobem, takže můžete
jasně vidět, kde odkazujeme na texty
zobrazené spotřebičem nebo symboly,
které jsou na něm vyznačeny.
Příklad textů displeje: Espresso
Příklad ovládacích prvků: [ start/stop]

Obsah

Bezpečnostní pokyny	3
Součást dodávky	5
Přehled	5
Přehled ovládacích prvků	6
Displej	7
Před prvním použitím	8
Dětská pojistka	9
Příprava nápojů	9
Příprava kávových nápojů	11
Příprava s mlékem	11
Příprava z mleté kávy	12
Příprava horké vody	12
Úprava nastavení mletí	13
Nabídka	13
Každodenní péče a čištění	16
Čištění mléčného systému	17
Čištění spařovací jednotky (Obr. G).....	18
Servisní programy	19
Čištění mléčného systému	19
Odvápnění	19
Čištění	20
Calc'nClean	21
Tipy pro úsporu energie	22
Ochrana proti mrazu	22
Uskladnění příslušenství	22
Příslušenství	22
Likvidace	22
Záruka	22
Řešení jednoduchých problémů	23
Technické údaje	25

Bezpečnostní pokyny

Tento návod k obsluze si prosím pozorně přečtěte, dodržujte ho a uschovejte pro budoucí použití. Přiložte tyto pokyny, když tento spotřebič dáte někomu jinému. Tento spotřebič je určen pro přípravu běžného množství v domácnosti nebo v nekomerčních prostředích podobného typu. Použití podobné domácímu zahrnuje např. používání v kuchyňkách pro zaměstnance obchodů, kancelářích, hospodářských a jiných nebytových provozech nebo použití hosty v zařízeních typu bed and breakfast, malých hotelech a podobných ubytovacích zařízeních.

⚠ Nebezpečí zasažení elektrickým proudem!

Spotřebič může být připojen pouze k napájení se střídavým proudem přes správně instalované zásuvky s uzemněním. Ujistěte se, že byl správně nainstalován systém ochranného vodiče domácího napájení. Spotřebič připojte a provozujte v souladu s údaji na typovém štítku. Aby se předešlo případným rizikům, opravy, jako je výměna poškozeného kabelu, musí být prováděny pouze pracovníky našeho zákaznického servisu.

Tento spotřebič mohou používat děti ve věku od 8 let a výše a osoby s omezenými fyzickými, smyslovými nebo duševními schopnostmi nebo bez patřičných zkušeností a znalostí, pokud jsou pod dohledem nebo jsou poučeni ohledně používání tohoto spotřebiče bezpečným způsobem a pokud rozumí všem případným rizikům. Udržujte děti do 8 let od spotřebiče a spojovacího kabelu a nedovolte jim, aby spotřebič používaly. Děti si se spotřebičem nesmí hrát. Čištění a uživatelská údržba nesmí být prováděna dětmi, pokud nejsou starší 8 let a nejsou pod dohledem.

Spotřebič nebo síťový přívod nikdy neponořujte do vody. Používejte spotřebič jen v případě, že síťový přívod a spotřebič nejsou poškozeny. V případě poruchy spotřebič okamžitě vypněte nebo vytáhněte zástrčku ze sítě.

Spotřebič obsahuje permanentní magnety, které mohou mít vliv na elektronické implantáty, jako jsou kardiostimulátory nebo inzulinové pumpy. Osoby s elektronickými implantáty by se měli držet minimálně 10 cm od přední strany přístroje.

⚠ Nebezpečí udušení!

Nedovolte dětem hrát si s obalovým materiálem.

Malé části ukládejte bezpečně, protože mohou být snadno spolknuty.

⚠ Nebezpečí poranění!

Nesahejte do mlecího zařízení. Špatné použití spotřebiče může vést k případnému zranění.

⚠ Nebezpečí popálení!

Mléčný systém je extrémně horký. Po použití jej nechte nejdříve vychladnout a teprve pak se ho dotýkejte. Po použití může povrch varného tělíska a ohřívací deska obsahovat zbytkové teplo.

Součást dodávky

(Obrázek A na výklopných stránkách)

- a Plně automatický kávovar
- b Návod k použití
- c Stručný návod
- d Hadice na mléko a sací trubice
- e Proužky pro měření tvrdosti vody
- f Dávkovací lžička

Přehled

(Obrázky B, C, D, E, F a G na výklopných stránkách)















- 1 Síťový spínač ①
- 2 Ovládací panel (viz další strana)
- 3 Displej
- 4 Výpusť nápojů (káva, mléko, horká voda) s nastavitelnou výškou
 - a) Kryt
 - b) Odběr mléčného systému/kávy (dvoudílný)
 - c) Mléčná trubice
 - d) Sací trubice
- 5 Odnímatelný zásobník na vodu
- 6 Víko zásobníku na vodu
- 7 Úložný prostor pro dávkovací lžičku
- 8 Dávkovací lžička (pomůcka pro vkládání vodního filtru)
- 9 Zásobník zrnkové kávy
- 10 Víko na uchování aroma
- 11 Otočný volič pro nastavení stupně mletí
- 12 Zásobník (na mletou kávu/čisticí tabletu)
- 13 Dvířka spařovací jednotky
- 14 Spařovací jednotka
 - a) Pojistka
 - b) Kryt
- 15 Vyhazovací páčka
- 16 Prostor pro uložení stručného návodu
- 17 Odkapávací miska
 - a) Panel odkapávací misky
 - b) Odkapávací mřížka
 - c) Zásobník na kávovou sedlinu
 - d) Čidlo *
- 18 Prostor pro uložení kabelu
- 19 Typový štítek (E. č., FD)

* Tento návod popisuje více verzí spotřebiče. Položky označené * jsou k dispozici jen u některých modelů.

Přehled ovládacích prvků

(Obrázek B na výklopných stránkách)

 Následující symboly jsou viditelné nebo podsvícené v závislosti na aktuálním provozním režimu spotřebiče:

	Espresso		Coffee
	Cappuccino		Latte Macchiato
	Caffe Latte		[ start/stop] – Tlačítko Start/stop
	Mléčná pěna /Horká voda		[] – Zpět
	[] – Vydá 2 šálky najednou		[] – Nastaví sílu kávy
	[ok ✓] – Potvrdit/Uložit		[menu] – Úvodní nabídka
	[ml] – Výběr velikosti šálku		[milk clean] – servisní program pro systém mléka (jemný dotek) a dětská pojistka (držet nejméně 3 vteřiny).

Sít'ový spínač ①

Sít'ový spínač ① slouží k zapnutí nebo vypnutí spotřebiče. Spotřebič se oplachuje automaticky při zapnutí a vypnutí.

Spotřebič se neoplachuje, pokud:

- je stále teplý při zapnutí, nebo
- nebyla vydána žádná káva před vypnutím.

Spotřebič je připraven pro použití, když symboly a displej na ovládacím panelu svítí.

Ovládací panel (dotykové pole)

Na ovládacím panelu můžete snadno procházet ovládacími prvky pouhým dotykem na symboly a tlačítka.

Uslyšíte zvukový signál.

Tyto zvukové signály lze zapnout nebo vypnout (viz část "Nabídka - Zvuky tlačítek").

Výběr nápojů

Stisknutím odpovídajícího symbolu vybere požadovaný nápoj (viz část "Příprava nápojů").

Tlačítko Start/stop

Stisknutím [☐ start/stop] se buď začne připravovat nápoj nebo se spustí servisní program. Pokud stisknete [☐ start/stop] znovu během přípravy nápoje, jeho výdej bude předčasně zastaven.

Nabídka

Stisknutím [menu] vyvolá nabídku, navigační symboly se aktivují a rozsvítí. Stisknutím [↘], [ok✓] a [↵] se budete pohybovat v nabídce a vyvoláte informace nebo změníte nastavení (viz část "Nabídka").

Nabídka nápojů

Stisknutím [∅] nebo [ml] nastavíte sílu či velikost nápoje, stisknutím [☐] připravíte 2 šálky najednou, jakmile stisknete [☐ start/stop] pro spuštění výdeje (viz část "Příprava nápojů").

Čištění mléčného systému a dětská pojistka

Krátkým stisknutím [milk clean] vyvoláte čisticí program pro mléčný systém (viz část "Každodenní údržba a čištění – Čištění mléčného systému"). Stisknutím [milk clean] na 3 vteřiny a déle aktivujete či deaktivujete dětskou pojistku (viz část "Dětská pojistka").

Displej

Displej zobrazuje vybrané nápoje a nastavení plus zprávy o provozním stavu spotřebiče.

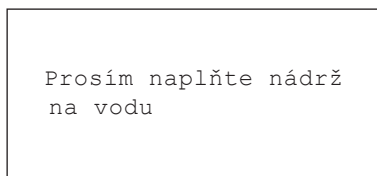

Tyto zprávy zmizí ihned, jakmile je daná činnost vykonána.

Před prvním použitím

Všeobecné informace

Odpovídající zásobník plňte pouze **čistou** a **studenou** nesyčenou vodou a výhradně praženými zrnky. Nepoužívejte leštěná či karamelizovaná kávová zrna nebo kávová zrna upravená dalšími přísadami s obsahem cukru, protože ucpávají spařovací jednotku. U tohoto spotřebiče můžete nastavit tvrdost vody. Tovární nastavení tvrdosti vody je 4.

Použijte přiložený testovací proužek ke zjištění tvrdosti používané vody. Pokud by byla tvrdost vody jiná než 4, je nutno spotřebič po uvedení do provozu příslušným způsobem naprogramovat (viz část "Nabídka – Tvrdost vody").

Nastavení spotřebiče

- Odstraňte ochranný plastický obal.
- Umístěte plně automatický kávovar na rovný, voděodolný povrch, který unese jeho váhu.
- Větrací otvory spotřebiče nesmí být zakryty nebo jim překáženo.

i **Důležité:** spotřebič používejte pouze v prostorách bez mrazu. Pokud byl spotřebič přepravován nebo skladován při teplotách nižších než 0 °C, pak před uvedením do provozu vyčkejte nejméně 3 hodiny.

- Zapojte síťový kabel (úložný prostor na kabely **18**) do zásuvky. Délku kabelu můžete upravit stažením zpět nebo dalším povytažením. Nejjednodušší způsob, jak toho dosáhnout, je umístit spotřebič zadní stranou až na okraj plochy, kde je uložen a táhnout kabel **dolů** nebo jej tlačit **nahoru**.
- Zvedněte víko zásobníku na vodu 6.
- Vyjměte zásobník na vodu 5, vypláchněte jej a naplňte čerstvou studenou vodou. Nenaplňujte jej až do označení "max".
- Nasad'te zásobník na vodu 5, ujistěte se, že je rovně a zatlačte ho dolů na místo.

- Přiklopte víko zásobníku na vodu **6**.
- Naplňte zásobník zrnkové kávy 9 kávovými zrny.
- Pomocí hlavního spínače **1** zapněte spotřebič.

Ovládací panel a displej se aktivují. Displej zobrazí předtím určený jazyk, který bude také použit pro všechny následující texty na displeji. Je k dispozici množství různých jazyků.

- Stiskněte opakovaně [, dokud se neoznačí požadovaný jazyk.

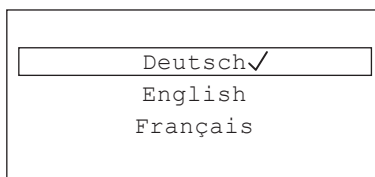

- Stiskněte [ start/stop] pro potvrzení Vašeho výběru. Vybraný jazyk je nyní uložen. Logo značky se rozsvítí na displeji **3**. Spotřebič se zahřeje a opláchne, z výpusti nápojů **4** vyteče malé množství vody.

Spotřebič je připraven k použití, jakmile se symboly a displej na ovládacím panelu rozsvítí.



- i** Tovární nastavení tohoto plně automatického kávovaru je naprogramováno pro optimální výkon. Spotřebič se automaticky vypne po nastaveném čase (viz část "Nabídka - Automatické vypnutí").
- i** Při prvním použití spotřebiče, po proběhnutí programu údržby v případě, že spotřebič nebyl delší dobu v provozu, nebude mít první připravený nápoj plné aroma a není určen ke konzumaci.
- i** Pokud používáte Plně automatický kávovar prvně, dosáhnete kvalitní "pěny" až po výdeji prvních několika šáleků.
- i** Pokud je spotřebič používán delší dobu, na větracích otvorech se budou tvořit kapičky vody. To je normální.

Dětská pojistka

Spotřebič může být uzamčen, aby se zabránilo opaření a popálení dětí.

- Stiskněte [milk clean] minimálně na 3 vteřiny. Na displeji **3** se objeví symbol klíče. Dětská pojistka je nyní aktivní. Spotřebič nyní nelze používat.
- Stiskněte [milk clean] minimálně na 3 vteřiny. Na displeji **3** zmizí symbol klíče. Dětská pojistka je nyní neaktivní. Spotřebič může být nyní normálně používán.

Příprava nápojů

Tento plně automatický kávovar připravuje každý nápoj z čerstvě mletých zrn. Pro zachování nejvyšší kvality, uchovávejte zrna na chladném místě ve vzduchotěsných nádobách.

- i** **Důležité:** zásobník na vodu **5** naplňte každý den čerstvou vodou. V zásobníku na vodu **5** by mělo být vždy dost vody pro provoz spotřebiče.
- i** Šálky by měly být předehřáty, např. horkou vodou. To se týká zejména malých, silnostěnných šáleků na espresso.
- i** Pro řadu nastavení je káva připravována ve dvou fázích (viz "AromaDouble Shot"). Počkejte, dokud celý proces neskončí.
- i** Pokud nebudou aktivovány žádné ovládací prvky po dobu delší než jednu minutu, spotřebič automaticky vystoupí z režimu nastavení. Dříve provedené nastavení bude automaticky uloženo.

Různé nápoje mohou být připraveny pouhým dotekem tlačítka.

Výběr nápojů

Stisknutí příslušného tlačítka, např. Espresso, vybere požadovaný nápoj; Nápis Espresso se rozsvítí. Název nápoje a právě aktivní hodnoty síly a velikosti šálku se ukážou na displeji **3**. Můžete vybírat z následujících nápojů:

Espresso	Káva Latte
Káva	Mléčná pěna
Cappuccino	Teplé mléko
Latte Macchiato	Horká voda

Nastavení síly, výběr mleté kávy

Stisknutím [] nastavíte sílu Vaší kávy individuálně nebo určíte, která mletá káva bude použita.



Možná jsou následující nastavení:

velice jemná	velice silná
jemná	doubleshot silná
normální	doubleshot silná+
silná	Mletá káva

- Stisknutí příslušného symbolu vybere požadovaný nápoj.
- Stiskněte [] opakovaně, dokud se požadované nastavení, např. silná nebo Mletá káva (viz část "Příprava mleté kávy") neobjeví na displeji.

AromaDouble Shot

Čím déle se káva spařuje, tím více se uvolňuje hořkých látek a nežádoucího aroma. To negativním způsobem ovlivňuje chuť a stravitelnost kávy. Proto je tento spotřebič vybaven speciální funkcí AromaDouble Shot pro přípravu velmi silné kávy. Po přípravě poloviny množství se káva znovu pomele a spaří, a proto se uvolní pouze chutné a zdravé aromatické látky.



 Funkce AromaDouble Shot může být vybrána pro jakýkoliv nápoj obsahující alespoň 35 ml objemu kávy. Není dostupná pro malé nápoje jako malé espresso nebo pokud je nastavení [] povoleno.

Výběr velikosti šálku



Stisknutím [] vyberete objem požadované kávy. Jsou k dispozici následující možnosti:



malý střední velký

- Stisknutí příslušného symbolu vybere požadovaný nápoj.
- Stiskněte [] opakovaně, dokud se na displeji nezobrazí požadovaný výběr.

 Šipka nebo více šipek vedle volby, např. „velký “ znamená, že nastavená kapacita (viz část "Nabídka - Nastavení velikosti šálku" byla změněna.

Dva šálky najednou

Jakmile jste vybrali černou kávu nebo kávu s mlékem (pro některé spotřebiče se to týká jen černé kávy), stisknutí [] připraví dva šálky najednou hned po stisknutí [ start/stop] pro zahájení výdeje. Nastavení je zobrazeno na displeji.

- Stisknutí příslušného symbolu vybere požadovaný nápoj.
- Stiskněte [].
- Umístěte dva předehřáté šálky nalevo a napravo pod výpusť nápoje 4.
- Stisknutím [ start/stop] zahájíte výdej nápoje.

Vybraný nápoj bude spařen a poté naplněn do dvou šálků.

 Nápoj se připravuje ve dvou fázích (dvě operace mletí). Prosím počkejte, než se ukončí celý proces.

 **V závislosti na typu spotřebiče:** funkce "Dva šálky najednou" může být dostupná pouze pro černou kávu, ne pro kávu s mlékem.

 Pokud se neaktivují žádné ovládací prvky po dobu jedné minuty, spotřebič automaticky vystoupí z režimu nastavení. Dříve provedené nastavení se automaticky uloží.

Příprava kávových nápojů

Spotřebič musí být připraven pro použití.

- Postavte přehřátý šálek pod výpust' nápoje **4**.
- Stisknutím příslušného symbolu vyberte požadovaný nápoj Espresso nebo Coffee. Název nápoje a současně hodnoty síly a velikosti šálku se zobrazí na displeji.

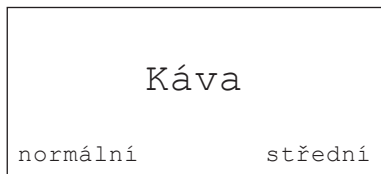

- i** Velikost šálku a sílu kávy může měnit stisknutím [ml] a [∅]. Pokud vyberete Ground coffee, (mletá káva), postupujte podle části "Příprava z mleté kávy".

Například:

- Opakovaně stiskněte [ml], dokud se na displeji nezobrazí large (velká).
- Opakovaně stiskněte [∅], dokud se na displeji nezobrazí mild (jemná).
- Stiskněte [start/stop] pro zahájení výdeje nápoje.

Káva se připraví a naleje do šálku.

- i** Opětovným stisknutím [start/stop] můžete výdej předčasně pozastavit.

Příprava s mlékem

Tento plně automatický kávovar vlastní integrovaný mléčný systém který umožňuje připravit kávu s mlékem nebo mléčnou pěnou nebo se samotným teplým mlékem.



Riziko popálení!

Horní a dolní část mléčného systému **4b** se extrémně zahřívá. Po jeho použití ho nechte vždy vychladnout, než se ho dotknete.



Upozornění!

Suché zbytky mléka se těžko odstraňují, proto byste měli spotřebič vždy vyčistit po každém užití viz část "Čištění mléčného systému").



Při přípravě mléka můžete slyšet hvízdavý zvuk. To se děje kvůli technickým příčinám mléčného systému **4b**.



Opětovným stisknutím [start/stop] můžete výdej předčasně pozastavit.

Spotřebič musí být připraven pro použití. Mléčná trubice a sací trubice musí být propojeny.

- Vložte sací trubici **4d** do mléčného zásobníku.
- Umístěte přehřátý šálek nebo sklenici pod výpust' nápoje.



Kávové nápoje s mlékem

- Stiskněte příslušný symbol pro výběr Caffè Latte, Latte Macchiato nebo Cappuccino. Název nápoje a předtím vybrané hodnoty síly a velikosti šálku se zobrazí na displeji.



Velikost šálku a sílu kávy můžete měnit stisknutím [ml] a [∅]. Pokud vyberete Ground coffee, (mletá káva), postupujte podle části "Příprava z mleté kávy".

- Stiskněte [ start/stop] pro zahájení výdeje nápoje.
Do šálku nebo sklenice se nejdříve nalije mléko nebo mléčná pěna. Pak se uvaří káva a nalije se do šálku či sklenice.

Opětovným stisknutím [ start/stop] můžete výdej mléka nebo kávy předčasně pozastavit, dvojitě stisknutí [ start/stop] celý proces zastaví.

Mléčná pěna nebo teplé mléko

- Stisknutím příslušného symbolu vyberte Mléčná pěna nebo Teplé mléko.
- Stisknutí [ start/stop] zahájí výdej nápoje.

Mléčná pěna nebo teplé mléko se nalije z výpusti nápojů.

Příprava z mleté kávy

Tento plně automatický kávovar může připravovat nápoje i z mleté kávy (ne instantní kávy).

-  Při přípravě mleté kávy není k dispozici funkce AromaDouble Shot.

Spotřebič musí být připraven pro použití.



- Postavte predehřátý šálek pod výpust' nápoje 4.
- Stisknutím příslušného symbolu vyberte černou kávu nebo kávu s mlékem.
- Opakovaně stiskněte [] dokud displej nezobrazí Mletá káva.
- Otevřete zásobník na mletou kávu 12.
- Do zásobníku vsypte nejvýše dvě zarovnané dávkovací lžičky mleté kávy.

-  **Upozornění!**
Nedávejte do tohoto zásobníku kávová zrna ani instantní kávu.

- Zavřete zásobník na mletou kávu 12.
- Stiskněte [ start/stop] pro zahájení výdeje nápoje.

Káva se uvaří a poté nalije do šálku.

-  Postup opakujte pro další kávu. Není-li po dobu 90 vteřin odebrána žádná káva, spařovací komora se automaticky vyprázdní, aby nedošlo k přeplnění. Spotřebič se propláchne.

-  Opětovným stisknutím [ start/stop] můžete výdej předčasně pozastavit.

Příprava horké vody

Před odběrem horké vody musí být vyčištěn mléčný systém a mléčná trubice odstraněna (viz část "Čištění mléčného systému"). Není-li mléčný systém vyčištěn, malé množství mléka může být vypuštěno spolu s horkou vodou.





Nebezpečí popálení!

Mléčný systém 4b se extrémně zahřívá. Po použití ho nechte vychladnout, než se ho dotknete.



Spotřebič musí být připraven k provozu.

- Postavte predehřátý šálek pod výpust' nápoje 4.
- Stiskněte symbol pro horkou vodu.
- Stiskněte [ start/stop] pro zahájení výdeje nápoje.

-  Pokud se objeví zpráva "Prosím odejměte sací trubici", postupujte následovně:

- Sundejte mléčnou trubici 4c a poté znovu stiskněte [ start/stop].

Horká voda vyteče z výpusti 4.

-  Opět stiskněte [ start/stop] pro předčasné přerušení výdeje.

Úprava nastavení mletí

Pro nastavení mletí od hrubozrnného na jemné můžete použít otočný volič **11**.

- i** **Upozornění!**
Upravujte nastavení mletí, pouze pokud je mlecí jednotka v provozu, jinak můžete poškodit spotřebič.

! **Nebezpečí poranění!**
Nesahejte do mlecího zařízení.

- Se zapnutou mlecí jednotkou, nastavte volič **11** z hodnoty jemná (**a**: otočte proti směru hodinových ručiček) na hrubozrnná (**b**: po směru hodinových ručiček).

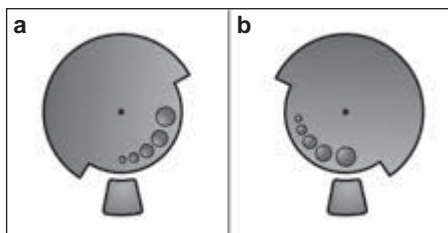

- i** Nové nastavení se projeví až u druhého šálku kávy.
- i** Pro tmavá pražená kávová zrna zvolte jemnější mletí, pro světlejší zrna mletí hrubší.

Nabídka

Nabídka se používá pro změnu individuálního nastavení, přístupu k informacím a spouštění procesů.

- Stisknutím [menu] otevřete nabídku. Na displeji se zobrazí různé možnosti nastavení, navigační symboly se rozsvítí. Na displeji je označeno současné nastavení.

Navigace nabídkou:

- [∨] = pohyb dolů
- [ok✓] = potvrdit / uložit
- [↶] = vrátit se
- [menu] = otevřít nabídku/ výstup z nabídky

- i** Stisknutí [∨] zobrazí každé nastavení či výběr v pořadí. Až dosáhnete poslední položky nabídky, ukáže se opět ta první.

Například:

- Nastavení teploty kávy na maximum:
- Stiskněte [menu]. Nabídka se otevře.
 - Opakovaně stiskněte [∨], dokud displej nezobrazí Teplota kávy.
 - Stiskněte [ok✓], displej zobrazí např. "vysoká".
 - Opakovaně stiskněte [∨], dokud displej nezobrazí "max."
 - Stiskněte [ok✓] pro uložení nastavení. Displej zobrazí potvrzení.
 - Objeví se položka nabídky "Teplota kávy".
 - Stiskněte [↶] pro výstup z nabídky.

- i** Jakékoliv změny, které uděláte, budou zrušeny, pokud po dobu 2 minut nebude zadán žádný příkaz. Nabídka se poté automaticky zavře.

Můžete zadat následující nastavení:

Nastavení velikosti šálku

Nastavení vydávaného objemu pro každý nápoj a velikost šálku. Továrně nastavené objemy lze upravit postupně.

- Použijte [↘] k výběru nápoje a stiskněte [ok✓] k potvrzení Vašeho výběru.
- Použijte [↘] k výběru požadovaného objemu a stiskem [ok✓] potvrďte Váš výběr. Nastavení je nyní uloženo.

Jazyky

Nastavení jazyka používaného na displeji.

- Použijte [↘] k výběru požadovaného jazyka a stiskněte [ok✓] k potvrzení Vašeho výběru.

Tvrdost vody

Nastavení pro tvrdost vody.

Mohou být vybrány úrovně **1, 2, 3, 4** nebo **Změkčovací systém**. Továrně přednastavená úroveň tvrdosti vody je **4**.

- Použijte [↘] k výběru požadované tvrdosti vody a stiskněte [ok✓] k potvrzení Vašeho výběru.

 Správné nastavení tvrdosti vody je důležité, aby spotřebič včas oznámil, kdy musí být spuštěn odvápnovací program.

Tvrdost vody lze zjistit pomocí přiloženého testovacího proužku nebo u místního dodavatele vody. Pokud je nainstalován změkčovací systém, zvolte prosím nastavení "Změkčovací systém"

- Testovací proužek ponořte krátce do vody a po 1 minutě odečtete výsledek.

Úroveň	Tvrdost vody	
	Německo (°dH)	Francie (°fH)
1	1-7	1-13
2	8-14	14-25
3	15-21	26-38
4	22-30	39-54

Automatické vypnutí

Nastavení doby, jak dlouho má spotřebič počkat po přípravě posledního nápoje, než se sám automaticky vypne.

Můžete zadat hodnoty od 15 minut do 8 hodin. Tovární nastavení je 30 minut.

- Použijte [↘] k výběru požadovaného intervalu a stiskněte [ok✓] k potvrzení Vašeho výběru.

Teplota kávy

Určuje teplotu kávy a horké vody.

Lze vybrat **normální, vysoká** nebo **maximální**. Toto nastavení se týká všech typů přípravy nápojů.

- Použijte [↘] k výběru požadované úrovně teploty a stiskněte [ok✓] k potvrzení Vašeho výběru.

Vodní filtr

Určuje, zda by měl být vodní filtr aktivován nebo se nepoužívat.

Můžete vybrat **Aktivovat nový filtr** nebo **Žádný filtr**.

 Použití vodního filtru může zabránit hromadění vodního kamene.

Vodní filtry můžete zakoupit v prodejnách nebo u zákaznického servisu (viz část "Příslušenství").

 **Důležité:** před použitím nového vodního filtru musí být opláchnut.

- Použijte dávkovací lžičku **8** k zatlačení vodního filtru pevně do vodního zásobníku **5**.
- Naplňte vodní zásobník po značku "**max**".
- Spojte mléčnou trubici **4c** s mléčným systémem **4b** a sací trubicí **4d**.
- Vložte konec sací trubice **4d** do odkapávací mřížky **17b**.
- Stiskněte [menu] a použijte [↘] k výběru **Vodní filtr**.
- Stiskněte [ok✓] a použijte [↘] k výběru **Aktivujte nový filtr**.

- Vyprázdněte odkapávací misku a znovu ji vložte.
- Stiskněte [ok✓] k potvrzení. Voda bude nyní téct filtrem z jeho opláchnutí.
- Poté vyprázdněte odkapávací misku a znovu ji vložte. Spotřebič je opět připraven k provozu.

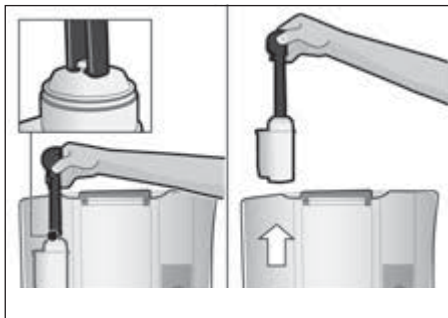

- i** Současně s čištěním filtru je aktivováno i nastavení pro zobrazení zprávy "Prosím vyměňte vodní filtr". Když se tato zpráva zobrazí, nebo nejpozději po dvou měsících, filtr bude neúčinný. Je potřeba ho vyměnit jednak z hygienických důvodů a také proto, aby nedošlo k zanesení vápníkem (což by mohlo poškodit spotřebič).

Pokud nehodláte nasadit nový filtr, změňte nastavení na "Žádný filtr" a stiskněte [ok✓] k potvrzení.

- i** Není-li spotřebič delší dobu používán (např. o dovolené), měl by se nasazený filtr před použitím spotřebiče propláchnout. Stačí nechat protéct jeden šálek horké vody.

Čištění a péče

Spouští speciální servisní programy. Lze vybrat "Opláchnout mléčný systém", "Odvápnit", "Vyčistit" nebo "Calc'nClean".

- Použijte [↘] k výběru požadovaného programu a stiskněte [ok✓] k potvrzení Vašeho výběru.
- Stiskněte [⏏ start/stop] ke spuštění programu.

- i** **Důležité:** ujistěte se, že vezmete na vědomí část "Servisní programy".

Informační servisní programy

(závisí na typu spotřebiče)

Zobrazuje kolik nápojů může být ještě připraveno, než bude nutné spustit jeden ze servisních programů.

- Použijte [↘] pro zobrazení Vyčistit po --- [⏏] nebo Odvápnit po --- [⏏].
- Stiskem [↵] odejděte ze zobrazení.

- i** Z technických důvodů počítaadlo neobsahuje přesný počet šáleků.

Ochrana proti mrazu

Servisní program k zabránění škod, které mohou vzniknout mrazem při přepravě a skladování. Tento program kompletně vyprázdní spotřebič.

- i** Spotřebič musí být připraven k provozu a vodní zásobník **5** musí být naplněn.

- Stiskněte [⏏ start/stop] ke spuštění programu.
- Vyndejte vodní zásobník; spotřebič automaticky vyprázdní všechny své trubice a poté se vypne.
- Vyprázdněte vodní zásobník **5** a odkapávací misku **17**.

Zvuky tlačítek

Zapíná nebo vypíná tóny, které můžete slyšet, když se dotknete ovládacího panelu.

- Stiskněte [ok✓] k potvrzení Vaší volby.
- Použijte [↘] pro výběr "Zvuky tlačítek zapnout" nebo "Zvuky tlačítek vypnout" a stiskněte [ok✓] pro potvrzení Vašeho výběru.

Statistiky nápojů

(závisí na typu spotřebiče)

Zobrazuje objem vydaných nápojů od začátku provozu spotřebiče.

- Stiskem [↵] opustíte statistiky.

Tovární nastavení

Vynuluje Vaše nastavení do stavu při doručení.

- Stiskněte [ start/stop] k vymazání Vašeho veškerého nastavení.

Každodenní péče a čištění



Nebezpečí úrazu elektrickým proudem!

Před čištěním spotřebiče ho odpojte ze sítě. Nikdy nenamáčejte spotřebič do vody. Nepoužívejte parní čistič.

- Povrch spotřebiče otírejte měkkým vlhkým hadříkem.
- Ovládací panel čistěte hadříkem z mikrovláken.
- Nepoužívejte čisticí prostředky obsahující alkohol nebo líh.
- Nepoužívejte drsné utěrky ani čisticí prostředky.

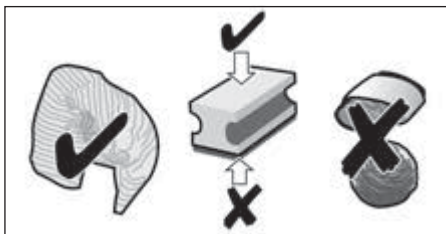

- Zbytky vodního kamene, kávy, mléka či kapaliny pro odstranění usazenin vždy ihned odstraňte. Tyto zbytky by mohly způsobit korozi.
- Nové hadříkové houbičky na čištění mohou obsahovat soli. Soli mohou způsobit na ušlechtilé oceli náletovou rez, proto je před použitím vždy důkladně propláchněte.
- Odkapávací misku **17** a nádobku na kávovou sedlinu **17c** vytáhněte směrem dopředu a vyndejte je. Sejměte panel **17a** a odkapávací mřížku **17b**. Vyprázdněte a vyčistěte odkapávací misku a nádobku na kávovou sedlinu.

- Utřete vnitřek spotřebiče (držák, misky) a zásobník pro mletou kávu (ten nelze vyndat).
- Vyndejte čidlo **17d** a vyčistěte ho navlhčeným hadříkem (záleží na typu spotřebiče).



Následující části nedávejte do myčky na nádobí:

Panel odkapávací misky **17a**, kryt **4a**, spařovací jednotku **14**, zásobník na vodu **5** a víko na uchování aroma **10**.



Následující části mohou být vyčištěny v myčce na nádobí:

Odkapávací miska 17, odkapávací mřížka 17b, zásobník na kávovou sedlinu 17c, dávkovací lžička 8 a horní a spodní části mléčného systému 4b.



Důležité: odkapávací misku **17** a zásobník na kávovou sedlinu **17c** je třeba vyprazdňovat a čistit denně, aby se zabránilo vzniku plísně.



Pokud spotřebič zapnete ve studeném stavu nebo po přípravě kávy vypnete, spotřebič se automaticky propláchne. Systém se tedy vyčistí sám.



Důležité: pokud není spotřebič delší dobu v provozu (např. o dovolené), je třeba jej celý důkladně vyčistit, včetně mléčného systému **4b** a spařovací jednotky **14**.

Čištění mléčného systému



Mléčný systém **4b** čistěte bezpodmínečně pokaždé, kdy si uděláte nápoj obsahující mléko!

Mléčný systém **4b** můžete čistit automaticky pomocí programu [milk clean] nebo manuálně.

Automatické čištění:

- Stiskněte [milk clean] a poté [start/stop].
- Postavte prázdnou sklenici pod výpusť nápoje **4** a dejte do ní konec sací trubice **4d**.
- Stiskněte [start/stop] ke spuštění programu.

Mléčný systém **4b** se nyní automaticky vyčistí.

- Poté vyprázdněte sklenici a vyčistěte sací trubici **4d**.

Manuální čištění:



Nebezpečí popálení!

Mléčný systém **4b** se extrémně zahřívá. Po použití ho nechte vždy vychladnout, než se ho dotknete.

Rozeberte mléčný systém **4b** kvůli vyčištění:

- Zatlačte výpusť nápoje **4** dolů.
- Sundejte víko **4a** směrem dopředu a vytáhněte mléčnou trubici.



- Vyndejte mléčný systém **4b** tím, že ho vytáhněte rovně dopředu.



- Rozeberte horní a spodní části mléčného systému **4b**.

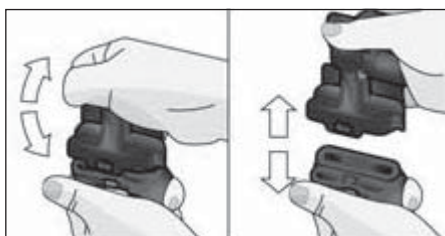

- Oddělte mléčnou trubici od sací trubice.
- Jednotlivé části vyčistěte tekutým čisticím prostředkem a měkkým hadříkem.
- Vypláchněte všechny části v čisté vodě a usušte je.

i Horní a spodní části mléčného systému **4b**, mléčnou trubici **4c** a sací trubici **4d** lze také vyčistit v myčce na nádobí.

- Jednotlivé části znovu sestavte.



- Vložte mléčný systém **4b** zpět do spotřebiče zepředu a ujistěte se, že je rovně.
- Vraťte zpět kryt **4a**.

Čištění spařovací jednotky (Obrázek G)

i Viz také Stručný návod v přihrádce 16.

Kromě provádění programu automatického čištění je vhodné spařovací jednotku 14 pravidelně vyjmát a vyčistit.

- Pomocí síťového spínače ① 1 spotřebič zcela vypněte.
- Otevřete dvířka 13 do spařovací jednotky.
- Posuňte červenou pojistku 14a na spařovací jednotce 14 do levé krajní polohy.
- Stiskněte vyhazovací páčku 15 zcela dolů. Spařovací jednotka se uvolní.
- Uchopte spařovací jednotku 14 za výřezy a opatrně ji vytáhněte.

i **Důležité:** vyčistěte ji bez použití tekutého čisticího prostředku a nedávejte ji do myčky na nádobí.

- Sejměte kryt 14b a spařovací jednotku 14 důkladně vyčistěte pod tekoucí vodou.

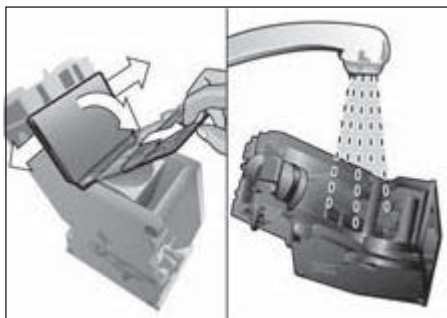

- Síto spařovací jednotky důkladně vyčistěte pod proudem vody..



- Vnitřek spotřebiče důkladně očistěte vlhkým hadříkem, odstraňte případné zbytky kávy.
- Nechte spařovací jednotku 14 a vnitřek spotřebiče vyschnout.
- Na spařovací jednotku nasadte opět kryt 14b a poté spařovací jednotku 14 zasuněte do spotřebiče až na doraz.
- Stiskněte vyhazovací páčku 15 zcela nahoru.
- Posuňte červenou pojistku 14 do pravé krajní polohy a zavřete dvířka 13.

Servisní programy

i Viz také Stručný návod v úložném prostoru **16**.

V návaznosti na předchozí upozornění se v určitých časových intervalech zobrazí na displeji **3** buď "Nutné odvápnění" nebo "Nutné vyčištění" nebo "Nutné Calc'nClean". Spotřebič by měl být okamžitě vyčištěn nebo odvápněn pomocí odpovídajícího programu. Dva procesy "Odvápnit" a "Vyčistit" mohou být volitelně vykonány společně použitím funkce Calc'nClean (viz část "Calc'nClean"). Pokud nedojde k provedení servisního programu v souladu s pokyny, mohlo by dojít k poškození spotřebiče.

i **Důležité:** pokud se neprovede odvápnění spotřebiče včas, zobrazí se následující hlášení:

"Nedošlo k odvápnění. Spotřebič bude brzy uzamčen" → stiskněte na **3** vteřiny menu. Podle pokynů ihned proveďte odvápnění. Pokud je přístroj uzamčen, může být opět obsluhován až po provedení odvápnění.

i **Upozornění!** U každého servisního programu používejte odvápnovací a čisticí prostředky podle návodu. Servisní program nikdy nepřerušujte! Kapaliny nepijte! Nikdy nepoužívejte ocet, prostředky na bázi octa, kyselinu citrónovou ani prostředky na bázi kyseliny citrónové! V žádném případě nekládejte do zásobníku na mletou kávu **12** odvápnovací tablety nebo jiné odvápnovací prostředky!

Před spuštěním příslušného servisního programu (odvápnění, čištění nebo Calc'nClean) vyjměte spařovací jednotku, podle pokynů ji vyčistěte a znovu vložte.

Speciálně vyvinuté a vhodné odvápnovací a čisticí tablety můžete zakoupit v prodejnách nebo u zákaznického servisu (viz kapitola „Příslušenství“).

Čištění mléčného systému

Trvá asi 1 minutu.

- Stiskněte [menu] k otevření nabídky.
- Pomocí [↘] zvolte Čištění a údržba a potvrďte pomocí [ok✓].
- Pomocí [↘] zvolte Vyčistit mléčný systém a potvrďte pomocí [ok✓].
- Stiskněte [□ start/stop] ke spuštění programu.

i Mléčný systém můžete čistit také stisknutím [milk clean].

Displej **3** Vás provede programem:

- Pod výpusť nápoje **4** postavte prázdnou sklenici a konec sací trubice **4d** vložte do sklenice.
- Stiskněte [□ start/stop]. Mléčný systém se nyní vyčistí automaticky.
- Poté vyprázdněte sklenici a vyčistěte sací trubici **4d**.

Mléčný systém byste také měli pravidelně čistit manuálně (myčkou nebo ručně).

Odvápnění

Trvá asi 30 minut.

Řádek dole na displeji zobrazuje, jak daleko odvápnovací proces postoupil.

i Pokud je do nádržky na vodu **5** vložen vodní filtr, musíte tento filtr před spuštěním servisního programu bezpodmínečně odstranit.

- Stiskněte [menu] k otevření nabídky.
- Pomocí [↘] zvolte Čištění a údržba a stisknutím [ok✓] potvrďte svůj výběr.
- Pomocí [↘] zvolte Odvápnění a stisknutím [ok✓] potvrďte svůj výběr.
- Stiskněte [☐ start/stop] ke spuštění programu.

Displej **3** Vás provede programem:

- Vyprázdněte a opět vložte odkapávací misku **17**.

i Zobrazí se následující výzva:
Odstraňte vodní filtr,
je-li vložen -> start

- Vyměňte vodní filtr a opět stiskněte [☐ start/stop].
 - Do prázdné nádržky na vodu **5** nalejte vlažnou vodu až po značku 0,5 l a nechte v ní rozpustit 1 odvápňovací tabletu TCZ8002. Při použití TZ60002 bezpodmínečně rozpustíte 2 tablety.
 - Stiskněte [☐ start/stop].
 - Pod výpusť nápoje 4 postavte nádobu s kapacitou 0,5 l.
 - Konec trubičky nasávání **4d** vložte do nádoby.
 - Stiskněte [☐ start/stop].
- Program odvápnění nyní poběží cca 20 minut.

i Je-li v zásobníku na vodu 5 příliš málo odvápňovacího roztoku, zobrazí se výzva Doplňte odvápňovač -> start

- Doplňte odvápňovací roztok a znovu stiskněte [☐ start/stop].
- Propláchněte zásobník na vodu **5** a naplňte ji čerstvou vodou až po značku „max“.
- Pokud používáte filtr, nyní ho nahrad'te.
 - Stiskněte [☐ start/stop].
- Program odvápnění nyní poběží cca 1 minutu a propláchne spotřebič.
- Vyprázdněte a opět vložte odkapávací misku **17**.

i **Důležité:** pro okamžité odstranění zbytků odvápňovacího roztoku spotřebič otřete měkkým a vlhkým hadříkem. Pod těmito zbytky se může tvořit koroze. Nové hadříkové houbičky na čištění mohou obsahovat soli. Soli mohou způsobit tenký povlak rzi na ušlechtilé oceli, proto hadříky před použitím vždy důkladně vyperte. Důkladně vyčistěte sací trubicu **4d** vypusti nápoje.

Spotřebič je odvápněn a opět připraven k provozu.

Čištění

Trvá asi 9 minut.

Řádek dole na displeji zobrazuje, jak daleko proces postoupil.

- Stisknutím [menu] otevřete nabídku.
- Pomocí [↘] zvolte Čištění a údržba a potvrďte pomocí [ok✓].
- Pomocí [↘] zvolte Čištění potvrďte pomocí [ok✓].
- Stiskněte [☐ start/stop] ke spuštění programu.

Displej **3** Vás provede programem:

- Vyprázdněte a opět vložte odkapávací misku **17**.
 - Otevřete zásobník na mletou kávu **12**.
 - Vhodte jednu čisticí tabletu Bosch do zásobníku **12** a zavřete ho.
 - Stiskněte [☐ start/stop].
- Program čištění nyní poběží cca 7 minut.
- Vyprázdněte a opět vložte odkapávací misku **17**.

Spotřebič je vyčištěn a je opět připraven k provozu.

Calc'nClean

Trvá asi 43 minut.

Calc'nClean kombinuje funkce Odvápňení a Čištění.

Pokud je potřeba provedení obou programů časově podobná, tento plně automatický kávovar automaticky nabídne provedení tohoto servisního programu.

Řádek dole na displeji zobrazuje, jak daleko proces postoupil.

i Pokud je do nádržky na vodu **5** vložen vodní filtr, musíte tento filtr před spuštěním servisního programu **bezpodmínečně odstranit**.

- Stisknutím [menu] otevřete nabídku.
- Pomocí [↙] zvolte Čištění a údržba a Váš výběr potvrďte pomocí [ok✓].
- Pomocí [↙] zvolte Calc'nClean a Váš výběr potvrďte pomocí [ok✓].
- Stiskněte [☐ start/stop] ke spuštění programu.

Displej **3** Vás provede programem:

- Vyprázdněte a opět vložte odkapávací misku **17**.
- Otevřete zásobník na mletou kávu **12**.
- Vhodte jednu čisticí tabletu Bosch do zásobníku **12** a zavřete ho.
- Stiskněte [☐ start/stop].

i Zobrazí se následující výzva: Odstraňte vodní filtr, je-li vložen -> start

- Vyměňte filtr a poté stiskněte [☐ start/stop].
 - Do prázdného zásobníku na vodu **5** nalejte vlažnou vodu až po značku 0,5 l a nechte v ní rozpustit 1 odvápňovací tabletu Bosch TCZ8002. Při použití TZ60002 byste vždy měli rozpustit 2 tablety.
- Stiskněte [☐ start/stop].
- Pod výpusť nápoje **4** postavte nádobu s kapacitou min. 1 l.

- Konec sací trubice **4d** vložte do nádoby.
- Stiskněte [☐ start/stop].
Program odvápňení nyní poběží cca **28** minut.

i Je-li v zásobníku na vodu **5** příliš málo odvápňovacího roztoku, zobrazí se výzva **Doplňte odvápňovač -> start**.

- Přidejte více odvápňovacího roztoku a poté opět stiskněte [☐ start/stop].
- Propláchněte zásobník na vodu **5** a naplňte ji čerstvou vodou až po značku "max".
- Pokud používáte filtr, nyní ho vložte.
- Stiskněte [☐ start/stop].
Program odvápňení nyní poběží asi 7 minut a propláchne spotřebič.
- Vyprázdněte a opět vložte odkapávací misku **17**.

i **Důležité:** pro okamžité odstranění zbytků odvápňovacího roztoku spotřebič otřete měkkým a vlhkým hadříkem. Pod těmito zbytky se může tvořit koroze. Nové hadříkové houbičky na čištění mohou obsahovat soli, které mohou způsobit rezavý povlak na povrchu ušlechtilé oceli, proto hadříky před použitím vždy důkladně vyperte. Důkladně vyčistěte sací trubici **4d** výpusť nápojů.

Spotřebič je odvápňen a opět připraven k provozu.

i **Důležité:** pokud došlo k přerušení některého servisního programu, např. výpadkem proudu, postupujte takto:

- Propláchněte zásobník na vodu **5** a naplňte jej čerstvou vodou až po značku "max".
- Stiskněte [☐ start/stop].
Z bezpečnostních důvodů proběhne po dobu cca 2 minut proplach spotřebiče.

- Vyprázdněte a opět vložte odkapávací misku **17**.

Přerušený servisní program musí být opětovně spuštěn.

Tipy pro úsporu energie

- Pokud plně automatický kávovar není používán, vypněte spotřebič pomocí síťového vypínače  **1** na přední straně spotřebiče.
- V nabídce nastavte Automatické vypnutí na 15 minut.
- Pokud možno nepřerušujte odběr kávy nebo mléčné pěny. Předčasné přerušování vede k vyšší spotřebě energie a k rychlejšímu naplnění odkapávací misky.
- Přístroj pravidelně odvápnujte, zabráníte tak tvorbě vápených usazenin. Zbytky vápníku vedou k vyšší spotřebě energie.

Ochrana proti mrazu



Upozornění!

Škodám způsobeným mrazem lze zabránit úplným vyprázdněním spotřebiče před přepravou a skladováním.

Viz část “Nabídka – Ochrana proti mrazu”.

Uskladnění příslušenství

Tento plně automatický kávovar má speciální přihrádky pro uskladnění dávkovací lžičky a stručného návodu u spotřebiče.

- Pro uskladnění dávkovací lžičky **8** vyjměte zásobník na vodu **5** a lžičku vložte do vyhotoveného úložného prostoru **7**.
- Pro uskladnění stručného návodu otevřete dvířka spařovací jednotky **13** a stručný návod vložte do příslušného prostoru **16**.

Příslušenství

Následující příslušenství je k dostání v našich obchodech a u zákaznického servisu:

Obj.číslo	Prodejny	Zákaznický servis
Čisticí tablety	TCZ8001	00311808
Odvápňovací tablety	TCZ8002	00576694
Izolovaná nádoba na mléko	TCZ8009N	00576165

Likvidace



Obal zlikvidujte způsobem šetrným k životnímu prostředí. Tento spotřebič je označen v souladu s evropskou směrnicí 2012/19/EU o nakládání s použitými elektrickými a elektronickými zařízeními (waste electrical and electronic equipment – WEEE). Tato směrnice stanoví jednotný rámec EU pro zpětný odběr a recyklování použitých zařízení. Prosím zeptejte se svého obchodního specialisty na současná likvidační zařízení.

Záruka

Pro tento spotřebič platí záruční podmínky, které byly vydány naším zástupcem v zemi, ve které byl tento spotřebič zakoupen. Podrobnosti ohledně těchto podmínek si můžete kdykoliv vyžádat prostřednictvím svého prodejce, u kterého jste tento spotřebič zakoupili. Při uplatňování jakéhokoliv nároku pod těmito záručními podmínkami musí být předložena účtenka o prodeji nebo složenka.

Změny vyhrazeny.

Řešení jednoduchých problémů

Problém	Příčina	Řešení
Snížila se kvalita kávy nebo pěny	Spotřebič je zanesen vodním kamenem.	Podle návodu spotřebič odvápněte.
Nelze odebírat horkou vodu.	Mléčný systém nebo jeho uchycení je znečištěný.	Vyčistěte mléčný systém (viz část “Čištění mléčného systému”).
Příliš málo nebo žádná mléčná pěna nebo mléčný systém nenasává mléko.	Mléčný systém nebo jeho uchycení je znečištěný.	Vyčistěte mléčný systém nebo uchycení (viz část “Čištění mléčného systému”).
	Nevhodné mléko.	Použijte studené mléko s obsahem tuku nejméně 1,5 %.
	Mléčný systém není správně sestaven.	Navlhčete horní a spodní části a sestavte je.
	Spotřebič je zanesen vodním kamenem.	Podle návodu spotřebič odvápněte.
Není dosaženo individuálně nastaveného množství náplně. Káva jen pomalu kape nebo neteče vůbec.	Káva je mleta příliš jemně nebo je příliš jemná namletá káva.	Nastavte hrubší stupeň mletí. Použijte hrubší mletou kávu.
	Spotřebič je velmi zanesen vodním kamenem.	Podle návodu spotřebič odvápněte.
Káva nemá vrstvu „pěny“.	Nevhodný druh kávy.	Použijte kávu s vyšším obsahem zrn robusta.
	Zrna již nejsou čerstvá.	Použijte čerstvá zrna.
	Stupeň mletí není nastaven na kávová zrna.	Nastavte jemnější stupeň mletí.
Káva je příliš „kyselá“.	Je nastaveno příliš hrubé mletí nebo je namletá káva příliš hrubá.	Nastavte jemnější stupeň mletí nebo použijte jemnější namletou kávu.
	Nevhodný druh kávy.	Použijte tmavší pražení.
Káva je příliš „hořká“.	Je nastaveno příliš jemné mletí nebo je namletá káva příliš jemná.	Nastavte hrubší stupeň mletí nebo použijte hrubší namletou kávu.
	Nevhodný druh kávy.	Změňte druh kávy.

Pokud nelze problémy odstranit, volejte vždy servisní službu!
Telefonní čísla se nachází na posledních stránkách návodu.

Problém	Příčina	Řešení
Káva chutná "spáleně".	Teplota vaření je příliš vysoká.	Snižte teplotu, viz část "Nabídka – Teplota kávy".
	Je nastaveno příliš jemné mletí nebo je namletá káva příliš jemná.	Nastavte hrubší stupeň mletí nebo použijte hrubší namletou kávu.
	Nevhodný druh kávy.	Změňte druh kávy.
Vodní filtr nedrží ve vodním zásobníku.	Vodní filtr není umístěn správně.	Pevně zatlačte vodní filtr přímo do vodního zásobníku.
Kávová sedlina není kompaktní a je příliš vlhká.	Je nastaveno příliš jemné nebo příliš hrubé mletí nebo nebylo použito dostatečné množství mleté kávy.	Nastavte hrubší nebo jemnější stupeň mletí nebo použijte 2 zarovnané dávkovací lžičky mleté kávy.
Po vyjmutí odkapávací misky nakapala na vnitřní základnu spotřebiče voda.	Odkapávací miska byla vyjmuta příliš brzy.	Po vydání posledního nápoje počkejte několik vteřin, než vyjmete odkapávací misku.
Displej zobrazuje " Naplňte zásobník na kávu, prosím ", i když je zásobník naplněný nebo mlýnek nemele kávová zrna.	Zrna nepadají do mlýnku (jsou příliš olejnatá).	Mírně poklepejte na zásobník zrnkové kávy. Zkuste použít jiný druh kávy. Prázdný zásobník zrnkové kávy vytřete suchým hadříkem.
Displej zobrazuje " Vyprázdněte odkapávací misku, prosím " i když je odkapávací miska prázdná.	U vypnutého přístroje se vyprázdnění nerozezná.	U zapnutého přístroje vyjměte a opět vložte odkapávací misku.
	Miska je znečištěná.	Misku důkladně vyčistěte.
Displej zobrazuje " Doplňte neperlivou vodu nebo vyměňte filtr "	Zásobník na vodu je vložen špatně.	Vložte zásobník na vodu správně.
	V zásobníku na vodu se nachází voda nasycená oxidem uhličitým.	Naplňte zásobník na vodu čerstvou vodou z vodovodu.
	V zásobníku na vodu se vzpříčilo čidlo.	Zásobník vyjměte a důkladně vyčistěte.
	Nový vodní filtr není propláchnut podle návodu.	Podle návodu propláchněte vodní filtr a poté spotřebič zapněte.
	Ve vodním filtru se nachází vzduch.	Ponořte vodní filtr do vody tak dlouho, až neunikají žádné bublinky vzduchu, opět vložte filtr.
	Vodní filtr je příliš starý.	Vložte nový vodní filtr.

Pokud nelze problémy odstranit, volejte vždy servisní službu!
Telefonní číslo se nachází na posledních stránkách návodu.

Problém	Příčina	Řešení
Displej zobrazuje "Vyčistěte spařovací jednotku, prosím, a znovu ji nasadte"	Spařovací jednotka je znečištěna.	Vyčistěte spařovací jednotku.
	Příliš mnoho namleté kávy ve spařovací jednotce.	Vyčistěte spařovací jednotku. Naplňte maximálně 2 zarovnané dávkovací lžičky mleté kávy do zásobníku.
	Mechanismus spařovací jednotky je zatuslý.	Vyčistěte spařovací jednotku (viz kapitola „Údržba a každodenní péče“).
Displej zobrazuje "Prosím, spotřebič znovu spusťte"	Spotřebič je příliš horký.	Nechte spotřebič vychladnout.
	Spařovací jednotka je znečištěna.	Vyčistěte spařovací jednotku.
Displej zobrazuje "Nechte, prosím, spotřebič vychladnout"	Spotřebič je příliš horký.	Spotřebič na 30 minut vypněte.
Displej zobrazuje "Chyba Obráťte se, prosím, na servisní službu"	Došlo k závadě spotřebiče.	Obráťte se na servisní službu.
Pokud nelze problémy odstranit, volejte vždy servisní službu! Telefonní číslo se nachází na posledních stránkách návodu.		

Technické údaje

Elektrická přípojka (napětí – frekvence)	220–240 V – 50/60 Hz
Topný výkon	1500 W
Maximální statický tlak čerpadla	15 bar (TES603) 19 bar (TES605 /TES607)
Maximální objem nádrčky na vodu (bez filtru)	1.7 l
Maximální kapacita zásobníku zrnkové kávy	~300 g
Délka napájecího kabelu	100 cm
Rozměry (V x Š x H)	385 x 301 x 458 mm
Hmotnost, bez náplně	10–12 kg
Provedení mlýnku	Ceramic



TES60729RW



BOSCH

Stručný návod

Uložka příprav
Latte Macchiato
velice silná/velká



Service program
Čistění mléčného systému

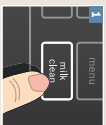

Manuální čištění
Mléčný systém

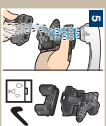

Čištění
Sparetovací jednotka

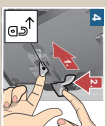

Průběh a, program, pakliké
zpracování informace v návodě.

Průběh a, pakliké
zpracování informace v návodě.

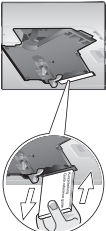

Servisni program calcClean



Servisni program Ovdapish

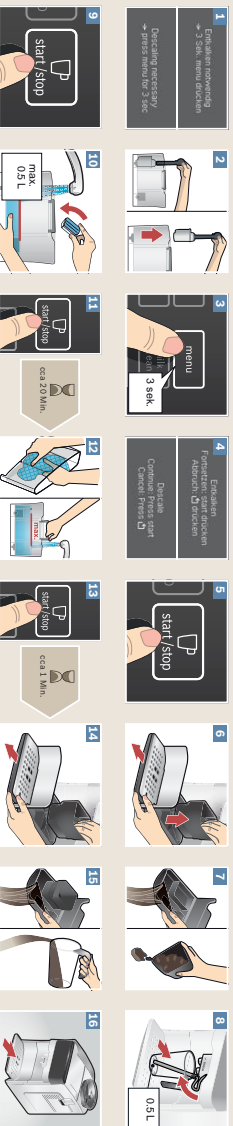

Servisni program Clislim

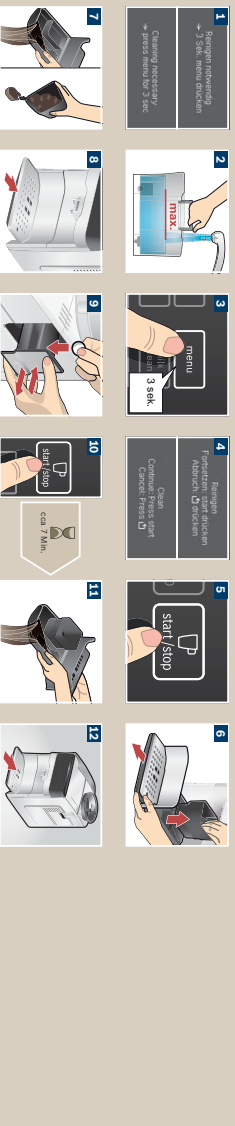

Robert Bosch Hausgeräte GmbH
Carl-Wyner-Platz 31
71074 Biberach
www.bosch-haushalts.com

390934423



941207

Ujištění dovozce o vydání prohlášení o shodě

Vážený zákazníku,

dle § 13, odst.5 zákona č.22/97 Sb. Vás ujišťujeme, že na všechny výrobky distribuované společností BSH domácí spotřebiče s.r.o. našim obchodním partnerům bylo vydáno prohlášení o shodě ve smyslu zákona č. 22/97 Sb a nařízení vlády č.168/1997 Sb., 169/1997 Sb. a 177/1997 Sb. a příslušných nařízení vlády.

Toto ujištění dovozce o vydání prohlášení o shodě se vztahuje na všechny výrobky včetně plynových spotřebičů, které jsou obsaženy v aktuálním ceníku firmy BSH domácí spotřebiče s.r.o.

Prohlášení o hygienické nezávadnosti výrobků

Všechny výrobky distribuované společností BSH domácí spotřebiče s.r.o. a přicházející do styku s potravinami splňují požadavky o hygienické nezávadnosti dle zákona č.258/2000 Sb., vyhlášky 38/2001 Sb. Toto prohlášení se vztahuje na všechny výrobky přicházející do styku s potravinami uvedené v aktuálním ceníku firmy BSH domácí spotřebiče s.r.o.

Záruční podmínky

Na tento uvedený výrobek je poskytována záruční lhůta 24 měsíců (ode dne prodeje).

Základním průkazem práv spotřebitele ve smyslu Občanského zákoníku je pořizovací doklad (paragon, faktura, leasingová smlouva ap.). Pokud byl při prodeji vydán záruční list, je tento součástí výrobku s výrobním číslem uvedeným na přední straně tohoto záručního listu. Zejména v případech delší než zákonné záruční lhůty je proto záruční list jediným průkazným dokladem práv uživatele pro uznání prodloužené záruky. Ve vlastním zájmu ho proto uschovejte. Nedílnou součástí záručního listu je doklad o pořízení (paragon, faktura, leasingová smlouva apod.) Pro případ prodloužené záruční lhůty z důvodu dříve provedených oprav je nutno předložit i opravní listy z těchto oprav.

Bezplatný záruční servis je možno poskytnout jen v případě předložení pořizovacího dokladu nebo v případě prodloužené záruky i vyplněného záručního listu (musí obsahovat druh spotřebiče, typové označení, výrobní číslo, datum prodeje a označení prodávajícího v souladu s § 620 odst. 3 Občanského zákoníku). Záruční list vyplňuje prodejce a je v zájmu spotřebitele zkontrolovat správnost a úplnost uvedených údajů. Záruční list je platný pouze v originálu, na kopie nebude brán zřetel.

Záruční oprava se vztahuje výhradně na závady, které vzniknou průkazně v době platné záruční lhůty, a to vadou materiálu nebo výrobní vadou. Takto vzniklé závady je oprávněn odstranit pouze autorizovaný servis. Uplatnit záruku může spotřebitel u autorizovaného servisu nebo v prodejně, kde byl spotřebič zakoupen. Zvolí-li spotřebitel jiný, než nejbližší autorizovaný servis, bude na něm, aby nesl v souvislosti s tím zvýšené náklady.

Ze záručních oprav jsou vyloučeny zejména tyto případy:

- výrobek byl instalován nebo používán v rozporu s návodem k obsluze, příp. s návodem na montáž
- údaje na záručním listu nebo dokladu o zakoupení se liší od údajů na výrobním štítku spotřebiče
- při chybějícím nebo poškozeném výrobním štítku spotřebiče
- je-li výrobek používán k jinému než výrobcem stanovenému účelu - spotřebič je určen k používání v domácnosti.
- záruka neplatí, je-li výrobek používán k profesionálním nebo komerčním účelům
- mechanické poškození (závady vzniklé při přepravě)
- poškození vzniklá nepozorností, živelnou pohromou nebo jinými vnějšími vlivy (např. vyšším napětím v elektrorozvodné síti, extrémně tvrdou vodou apod.)
- neodborným zásahem, nepovolenými konstrukčními změnami nebo opravou provedenou neoprávněnou osobou
- běžná údržba nebo čištění, instalace, programování, kontrola parametrů výrobku
- opotřebením vzniklé používáním spotřebiče

Rozšířená záruka nad rámec zákona

U spotřebičů (pračky, myčky) sériově vybavených systémem Aqua-Stop (patent fy BSH) je výrobcem poskytnuta záruka na škody způsobené chybou tohoto systému. Na tyto škody poskytneme náhradu soukromému spotřebiteli a to po celou dobu životnosti spotřebiče.

Upozornění pro prodejce

Prodejce je povinen dát zákazníkovi platný prodejní doklad, kde bude uvedeno datum prodeje a označení spotřebiče a na požádání zákazníka je povinen vystavit správně a úplně vyplněný záruční list v den prodeje výrobku. Při případné předprodejní reklamaci je třeba předložit řádně vyplněný reklamační protokol.

„Spotřebič není určený pro používání osobami (včetně dětí) se sníženými fyzickými, smyslovými a nebo mentálními schopnostmi, a nebo s nedostatkem zkušeností a vědomostí, pokud jim osoba zodpovědná za jejich bezpečnost neposkytne dohled a nebo je nepoučila o používání spotřebiče.“

Kontakt na servis domácích spotřebičů BOSCH

BSH domácí spotřebiče, s.r.o.

Pekařská 695/10b

155 00 Praha 5

tel.: +420 251 095 546

email: opravy@bshg.com

Objednávky příslušenství a náhradních dílů

email: dily@bshg.com

Aktuální informace o servisu naleznete na internetových stránkách
www.bosch-home.com/cz.

Zde máte také možnost sjednat opravu pomocí online formuláře.

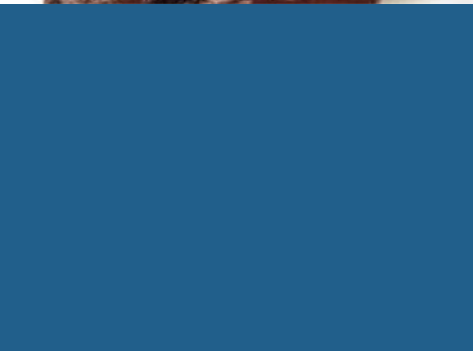

Plnoautomatický kávovar
TES60729RW



BOSCH

sk Návod na použitie

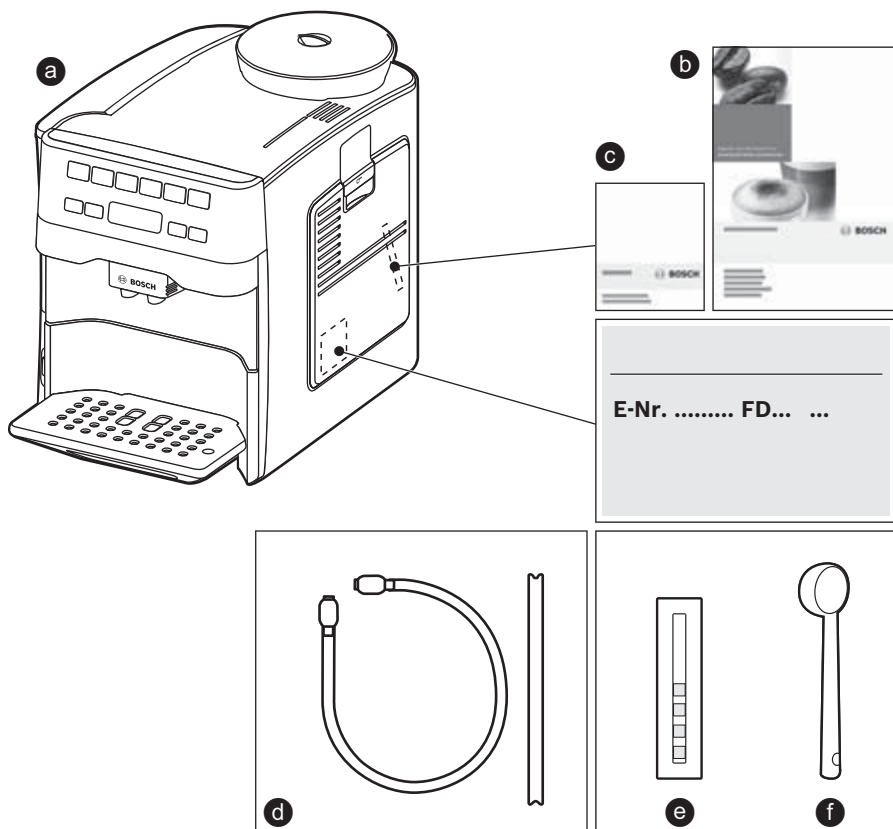
A Súčasť dodávky (pozrite stranu 5)

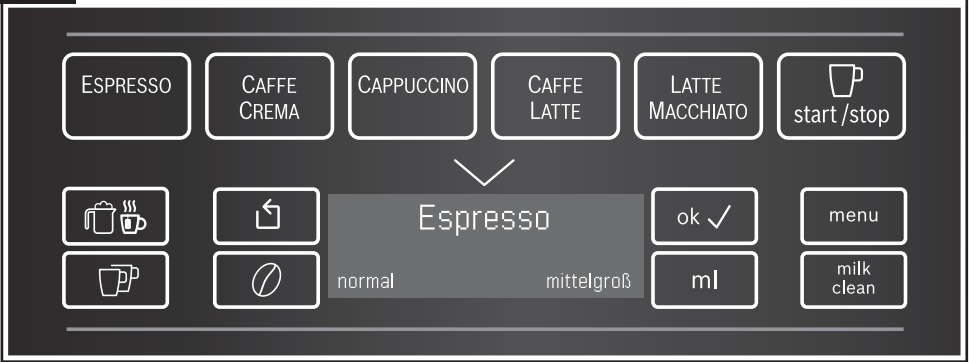
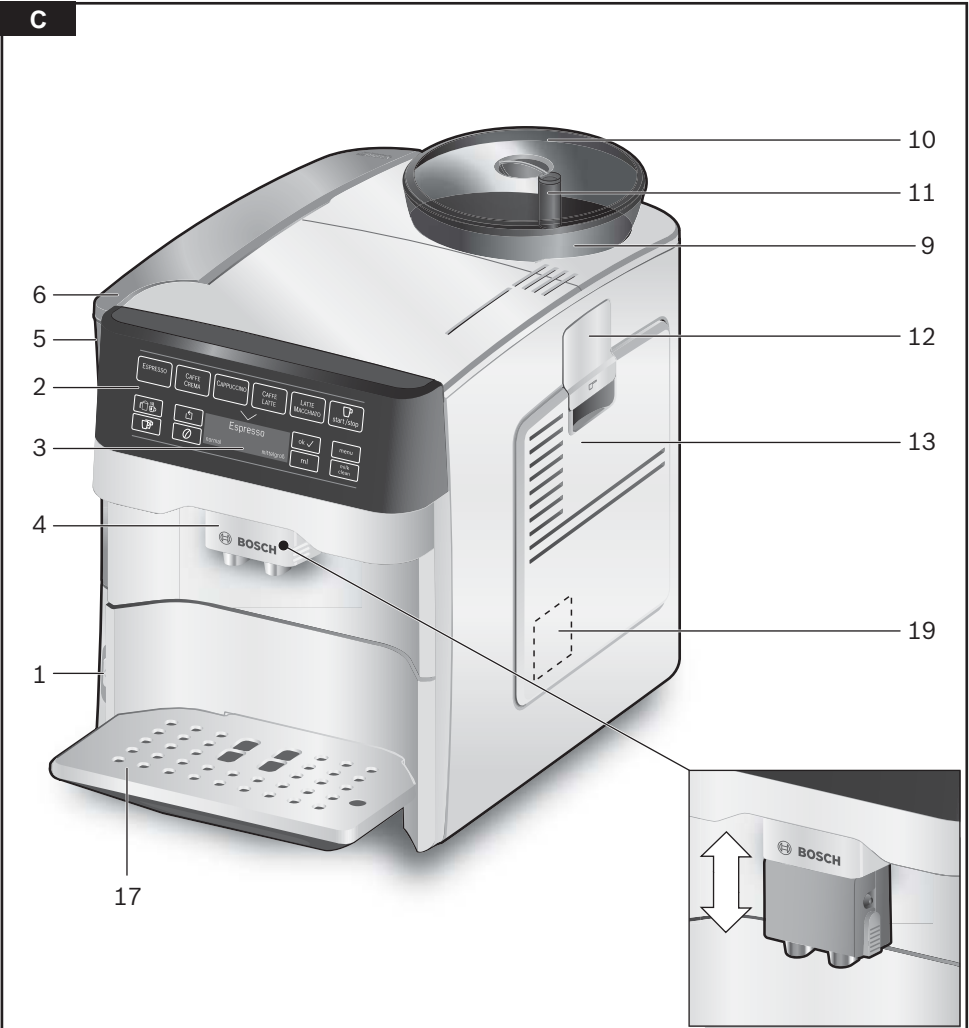
B**C**

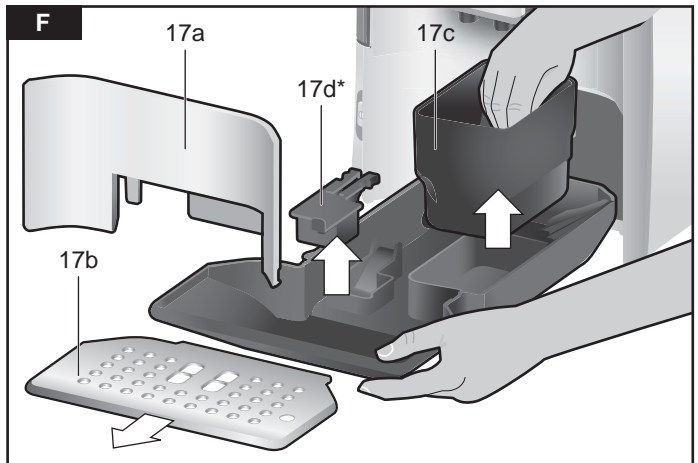
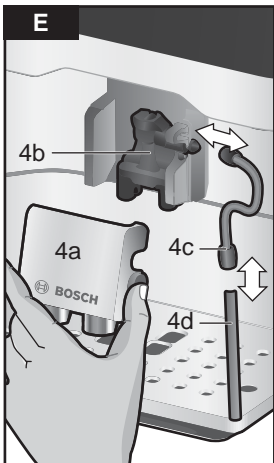
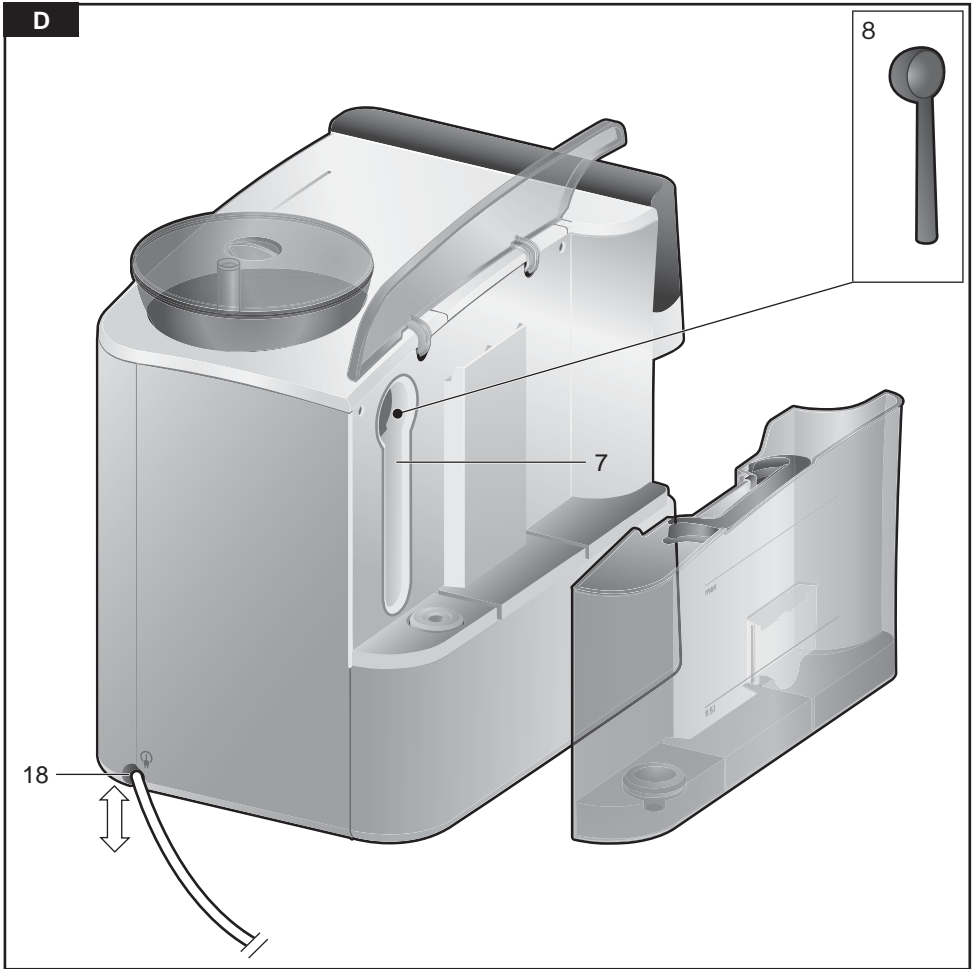

G

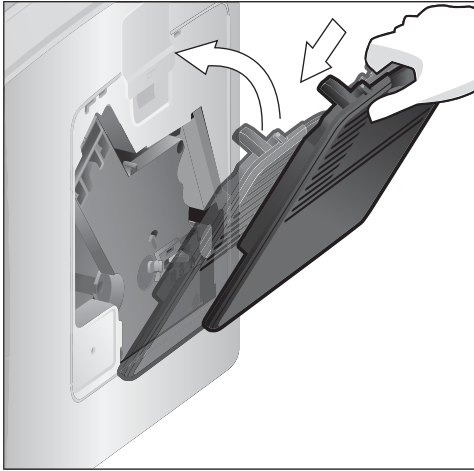
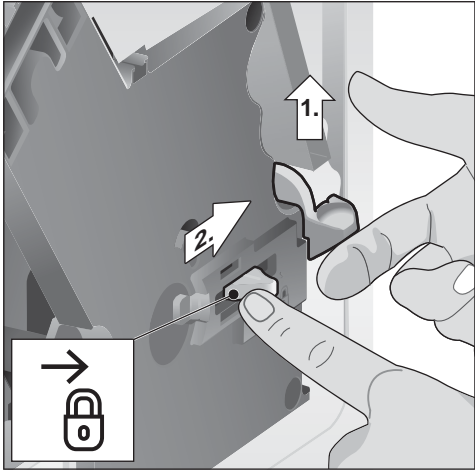
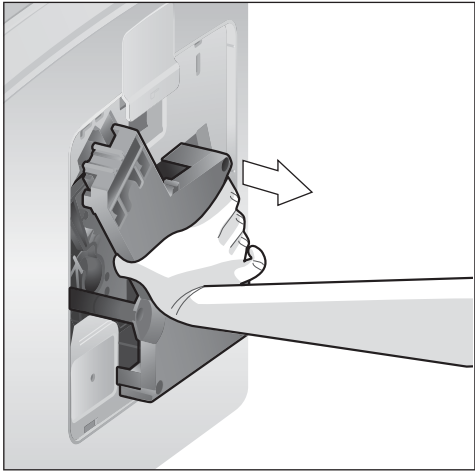
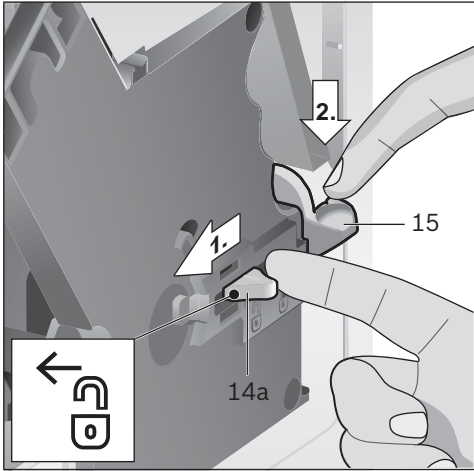
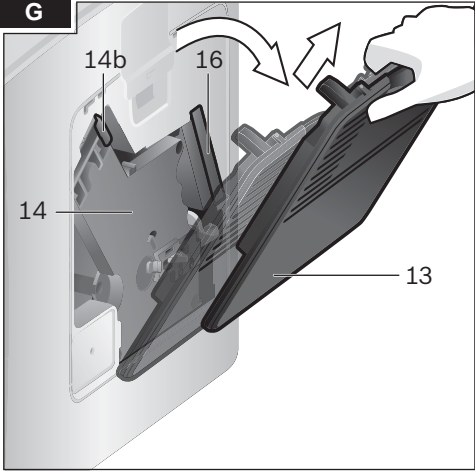

Vážení znalci kávy,
gratulujeme vám ku kúpe tohto
plne automatického kávovaru
firmy Bosch.

Tento návod popisuje viac verzií
spotrebiča s menšími rozdielmi.

Všimnite si, prosím, tiež priložený
stručný návod, ktorý je možné dať do
špeciálne vyhradenej priehradky 16,
kým ho nebudete znovu potrebovať.

Ako používať tieto pokyny:

Na prednej strane tohto návodu na
použitie nájdete vyobrazenie
spotrebiča s očíslovanými časťami.
Na tieto čísla sa bude odkazovať v
celom texte.

Napríklad: Sparovacia jednotka **14**.

Tieto pokyny tiež zobrazujú texty
a symboly zobrazované na displeji
špeciálnym spôsobom, takže môžete
jasne vidieť, kde odkazujeme na texty
zobrazené spotrebičom alebo symboly,
ktoré sú na ňom vyznačené.

Príklad textov displeja: Espresso

Príklad ovládacích prvkov: [ start/stop]

Obsah

Bezpečnostné pokyny	3
Súčasť dodávky	5
Prehľad	5
Prehľad ovládacích prvkov	6
Displej	7
Pred prvým použitím	8
Detská poistka	9
Príprava nápojov	9
Príprava kávových nápojov	11
Príprava s mliekom	11
Príprava z mletej kávy	12
Príprava horúcej vody	12
Úprava nastavenia mletia	13
Ponuka	13
Každodenná starostlivosť a čistenie	16
Čistenie mliečneho systému	17
Čistenie sparovacej jednotky (Obr. G)	18
Servisné programy	19
Čistenie mliečneho systému	19
Odvápnenie	19
Čistenie	20
calc'nClean	21
Tipy na úsporu energie	22
Ochrana proti mrazu	22
Uskladnenie príslušenstva	22
Príslušenstvo	22
Likvidácia	22
Záruka	22
Riešenie jednoduchých problémov	23
Technické údaje	25

Bezpečnostné pokyny

Tento návod na obsluhu si, prosím, pozorne prečítajte, dodržujte ho a uschovajte pre budúce použitie. Priložte tieto pokyny, keď tento spotrebič dáte niekomu inému. Tento spotrebič je určený na prípravu bežného množstva v domácnosti alebo v nekomerčných prostrediach podobného typu. Použitie podobné domácejmu zahŕňa napr. používanie v kuchynkách pre zamestnancov obchodov, v kanceláriách, hospodárskych a iných nebytových prevádzkach alebo použitie hosťami v zariadeniach typu bed and breakfast, v malých hoteloch a podobných ubytovacích zariadeniach.

⚠ Nebezpečenstvo zasiahnutia elektrickým prúdom!

Spotrebič môže byť pripojený iba k napájaniu so striedavým prúdom cez správne inštalované zásuvky s uzemnením. Presvedčte sa, či bol správne nainštalovaný systém ochranného vodiča domáceho napájania. Spotrebič pripojte a prevádzkujte v súlade s údajmi na typovom štítku. Aby sa predišlo prípadným rizikám, opravy, ako je výmena poškodeného kábla, musia vykonávať iba pracovníci nášho zákazníckeho servisu.

Tento spotrebič môžu používať deti vo veku od 8 rokov a viac a osoby s obmedzenými fyzickými, zmyslovými alebo duševnými schopnosťami alebo bez patričných skúseností a znalostí, pokiaľ sú pod dohľadom alebo sú poučené ohľadne používania tohto spotrebiča bezpečným spôsobom a pokiaľ rozumejú všetkým prípadným rizikám. Udržujte deti do 8 rokov od spotrebiča a spojovacieho kábla a nedovoľte im, aby spotrebič používali. Deti sa so spotrebičom nesmú hrať. Čistenie a používateľská údržba nesmie byť vykonávaná deťmi, pokiaľ nie sú staršie ako 8 rokov a nie sú pod dohľadom. Spotrebič alebo sieťový prívod nikdy neponárajte do vody. Používajte spotrebič len v prípade, že sieťový prívod a spotrebič nie sú poškodené. V prípade poruchy spotrebič okamžite vypnite alebo vytriahnite zástrčku zo siete.

Spotrebič obsahuje permanentné magnety, ktoré môžu mať vplyv na elektronické implantáty, ako sú kardiostimulátory alebo inzulínové pumpy. Osoby s elektronickými implantátmi by sa mali držať minimálne 10 cm od prednej strany spotrebiča.

⚠ Nebezpečenstvo udusenía!

Nedovoľte deťom sa hrať s obalovým materiálom. Malé časti ukladajte bezpečne, pretože môžu byť ľahko prehltnuté.

⚠ Nebezpečenstvo poranenia!

Nesiahajte do mlecieho zariadenia. Zlé použitie spotrebiča môže viesť k prípadnému zraneniu.

⚠ Nebezpečenstvo popálenia!

Mliečny systém je extrémne horúci. Po použití ho nechajte najskôr vychladnúť a až potom sa ho dotýkajte. Po použití môže povrch varného telieska a ohrievacia doska obsahovať zvyškové teplo.

Súčasť dodávky

(Obrázok **A** na výklopných stránkach)

- a Plne automatický kávovar
- b Návod na použitie
- c Stručný návod
- d Hadica na mlieko a nasávacia trubica
- e Prúžky na meranie tvrdosti vody
- f Dávkovacia lyžička

Prehľad

(Obrázky **B, C, D, E, F** a **G** na výklopných stránkach)

- 1 Sieťový spínač ①
- 2 Ovládací panel (pozrite ďalšiu stranu)
- 3 Displej
- 4 Výpust nápojov (káva, mlieko, horúca voda), s nastaviteľnou výškou
 - a) Kryt
 - b) Odber mliečneho systému/kávy (dvojdielny)
 - c) Mliečna trubica
 - d) Nasávacia trubica
- 5 Odnímateľný zásobník na vodu
- 6 Veko zásobníka na vodu
- 7 Úložný priestor na dávkovaciú lyžičku
- 8 Dávkovacia lyžička (pomôcka na vkladanie vodného filtra)
- 9 Zásobník zrnkovej kávy
- 10 Veko na uchovanie arómy
- 11 Otočný volič na nastavenie stupňa mletia
- 12 Zásobník (na mletú kávu/ čistiacu tabletu)
- 13 Dvierka sparovacej jednotky
- 14 Sparovacia jednotka
 - a) Poistka
 - b) Kryt
- 15 Vyhadzovacia páčka
- 16 Priestor na uloženie stručného návodu
- 17 Odkvapkovácia miska
 - a) Panel odkvapkávacej misky
 - b) Odkvapkovácia mriežka
 - c) Zásobník na kávovú usadeninu
 - d) Čidlo*
- 18 Priehradka pre napájací kabel
- 19 Typový štítok (E číslo, FD)

* Tento návod popisuje viac verzií spotrebiča. Položky označené * sú k dispozícii len pri niektorých modeloch.

Prehľad ovládacích prvkov

(Obrázok B na výklopných stránkach)

 Nasledujúce symboly sú viditeľné alebo podsvietené v závislosti od aktuálneho prevádzkového režimu spotrebiča:

 Espresso	 Coffee
 Cappuccino	 Latte Macchiato
 Caffe Latte	 [☐] start/stop – Tlačidlo Štart/stop
 Mliečna pena/Horúca voda	 [↩] – Späť
 [☐☐] – Vydá 2 šálky naraz	 [⊘] – Nastaví silu kávy
 ok ✓ [ok✓] – Potvrdiť/Uložiť	 menu [menu] - Úvodná ponuka
 ml [ml] – Výber veľkosti šálky	 [milk clean] – servisný program pre systém mlieka (jemný dotyk) a detská poistka (držať najmenej 3 sekundy).

Siet'ový spínač ①

Siet'ový spínač ① slúži na zapnutie alebo vypnutie spotrebiča. Spotrebič sa oplachuje automaticky pri zapnutí a vypnutí.

Spotrebič sa neoplachuje, pokiaľ:

- je stále teplý pri zapnutí, alebo
- nebola vydaná žiadna káva pred vypnutím.

Spotrebič je pripravený na použitie, keď symboly a displej na ovládacom paneli svietia.

Ovládací panel (dotykové pole)

Na ovládacom paneli môžete ľahko prechádzať ovládacími prvkami jednoduchým dotykom na symboly a tlačidlá.

Budete počuť, zvukový signál.

Tieto zvukové signály je možné zapnúť alebo vypnúť (pozrite časť „Ponuka - Zvuky tlačidiel“).

Výber nápojov

Stlačenie zodpovedajúceho symbolu vyberie požadovaný nápoj (pozrite časť „Príprava nápojov“).

Tlačidlo Štart/stop

Stlačením [☐]- start/stop sa buď začne pripravovať nápoj alebo sa spustí servisný program. Pokiaľ stlačíte [☐]- start/stop znovu počas prípravy nápoja, jeho výdaj bude predčasne zastavený.

Ponuka

Stlačenie [menu] vyvolá ponuku, navigačné symboly sa aktivujú a rozsvietia. Stlačením [↘], [ok✓] a [↵] sa budete pohybovať v ponuke a vyvoláte informácie alebo zmeníte nastavenie (pozrite časť „Ponuka“).

Ponuka nápojov

Stlačením [∅] alebo [ml] nastavíte silu či veľkosť nápoja, stlačením [☐] pripravíte 2 šálky naraz, hneď ako stlačíte [☐]- start/stop pre spustenie výdaja (pozrite časť „Príprava nápojov“).

Čistenie mliečného systému a detská poistka

Krátkym stlačením [milk clean] vyvoláte čistiaci program pre mliečny systém (pozrite časť „Každodenná údržba a čistenie – Čistenie mliečného systému“). Stlačením [milk clean] na 3 sekundy a dlhšie, aktivujete či deaktivujete detskú poistku (pozrite časť „Detská poistka“).

Displej

Displej zobrazuje vybrané nápoje a nastavenia plus správy o prevádzkovom stave spotrebiča.

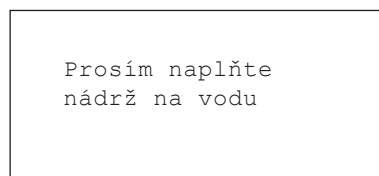

Tieto správy zmiznú hneď, ako je daná činnosť vykonaná.

Pred prvým použitím

Všeobecné informácie

Zodpovedajúci zásobník plňte iba čistou a studenou nesýtenou vodou a výhradne praženými zrnami.

Nepoužívajte leštené či karamelizované kávové zrná alebo kávové zrná upravené ďalšími prísadami s obsahom cukru, pretože upchávajú sparovaciú jednotku. Na tomto spotrebiči môžete nastaviť tvrdosť vody. Továrnske nastavenie tvrdosti vody je **4**.

Použite priložený testovací prúžok na zistenie tvrdosti používanej vody. Pokiaľ by bola tvrdosť vody iná ako **4**, je nutné spotrebič po uvedení do prevádzky príslušným spôsobom naprogramovať (pozrite časť „Ponuka – Water hardness“).

Nastavenie spotrebiča

- Odstráňte ochranný plastický obal.
- Umiestnite plne automatický kávovar na rovný, vodo odolný povrch, ktorý unesie jeho váhu.
- Vetracie otvory spotrebiča nesmú byť zakryté, nesmie im nič prekážať.



Dôležité: Spotrebič používajte iba v priestoroch bez mrazu. Pokiaľ bol spotrebič prepravovaný alebo skladovaný pri teplotách nižších ako 0 °C, potom pred uvedením do prevádzky vyčkajte najmenej 3 hodiny.

- Zapojte sieťový kábel (úložný priestor na káble 18) do zásuvky. Dĺžku kábla môžete upraviť stiahnutím späť alebo ďalším povytiahnutím. Najjednoduchší spôsob ako toho dosiahnuť, je umiestniť spotrebič zadnou stranou až na okraj plochy, kde je uložený a ťahať kábel dole alebo ho tlačiť hore.
- Zdvihnite veko zásobníka na vodu **6**.
- Vyberte zásobník na vodu **5**, vypláchnite ho a naplňte čerstvou studenou vodou. Nenaplňujte ho až do označenia „max“.

- Nasadzte zásobník na vodu **5**, uistite sa, že je rovno a zatlačte ho dole na miesto.
- Priklopte veko zásobníka na vodu **6**.
- Naplňte zásobník zrnkovej kávy **9** kávovými zrnami.
- Pomocou hlavného spínača **1** zapnite spotrebič. Ovládací panel a displej sa aktivujú. Displej zobrazí predtým určený jazyk, ktorý bude tiež použitý pre všetky nasledujúce texty na displeji. K dispozícii je množstvo rôznych jazykov.
- Stlačte opakovane , kým sa neoznačí požadovaný jazyk.

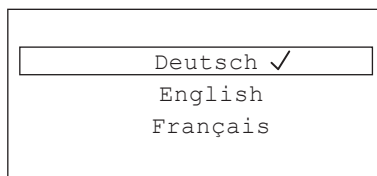

- Stlačte -start/stop pre potvrdenie vášho výberu. Vybraný jazyk je teraz uložený. Logo značky sa rozsvieti na displeji **3**. Spotrebič sa zahreje a opláchne, z výpustu nápojov **4** vytečie malé množstvo vody.

Spotrebič je pripravený na použitie, hneď ako sa symboly a displej na ovládacom paneli rozsvietia.



i Továrenské nastavenie tohto plne automatického kávovaru je naprogramované na optimálny výkon. Spotrebič sa automaticky vypne po nastavenom čase (pozrite časť „Ponuka – Automatic shut-down“).

i Pri prvom použití spotrebiča, po prebehnutí programu údržby v prípade, že spotrebič nebol dlhší čas v prevádzke, nebude mať prvý pripravený nápoj plnú arómu a nie je určený na konzumáciu.

i Ak plnoautomatický kávovar používate prvýkrát, dosiahnete kvalitnú „crema“ až po vydaní prvých niekoľkých šálok.

i Pokiaľ je spotrebič používaný dlhší čas, na vetracích otvoroch sa budú tvoriť kvapky vody. To je normálne.

Detská poistka

Spotrebič môže byť uzamknutý, aby sa zabránilo opareniu a popáleniu detí.

• Stlačte [milk clean] minimálne na 3 sekundy. Na displeji **3** sa objaví symbol kľúča. Detská poistka je teraz aktívna. Spotrebič teraz nie je možné používať.

• Stlačte [milk clean] minimálne na 3 sekundy. Na displeji **3** zmizne symbol kľúča. Detská poistka je teraz neaktívna. Spotrebič sa môže teraz normálne používať.

Príprava nápojov

Tento plne automatický kávovar pripravuje každý nápoj z čerstvo mletých zŕn. Pre zachovanie najvyššej kvality, uchovávajte zrná na chladnom mieste vo vzduchotesných nádobách.

i Dôležité: Zásobník na vodu **5** naplňte každý deň čerstvou vodou. V zásobníku na vodu **5** by malo byť vždy dosť vody na prevádzku spotrebiča.

i Šálky by mali byť predhriate, napr. horúcou vodou. To sa týka najmä malých, hrubostenných šálok na espresso.

i Pre veľa nastavení je káva pripravovaná v dvoch fázach (pozrite „aromaDouble Shot“). Počkajte, kým celý proces neskončí.

i Pokiaľ nebudú aktivované žiadne ovládacie prvky dlhšie ako jednu minútu, spotrebič automaticky vystúpi z režimu nastavenia. Skôr vykonané nastavenie bude automaticky uložené.

Rôzne nápoje môžu byť pripravené jednoduchým dotykom tlačidla.

Výber nápojov

Stlačením príslušného tlačidla, napr. Espresso, vyberiete požadovaný nápoj; Nápís Espresso sa rozsvieti. Názov nápoja a práve aktívne hodnoty sily a veľkosti šálky sa ukážu na displeji **3**. Môžete vyberať z nasledujúcich nápojov:

Espresso	Káva Latte
Káva	Mliečna pena
Cappuccino	Horúce mlieko
Latte Macchiato	Horúca voda

Nastavenie sily, výber mletej kávy

Stlačením [\emptyset] nastavíte silu vašej kávy individuálne alebo určíte, ktorá mletá káva bude použitá.

Možné sú nasledujúce nastavenia:

veľmi jemná	veľmi silná
jemná	doubleshot silná
normálna	doubleshot silná+
silná	Mletá káva

- Stlačením príslušného symbolu vyberiete požadovaný nápoj.
- Touch [\emptyset] opakovane, kým sa požadované nastavenie, napr. silná alebo Mletá káva (pozrite časť „Príprava mletej kávy“) neobjaví na displeji.

AromaDouble Shot

Čím dlhšie sa káva sparuje, tým viac sa uvoľňuje horkých látok a nežiaducej arómy. To negatívnym spôsobom ovplyvňuje chuť a stráviteľnosť kávy. Preto je tento spotrebič vybavený špeciálnou funkciou AromaDouble Shot na prípravu veľmi silnej kávy. Po príprave polovice množstva sa káva znovu pomelie a sparí, a preto sa uvoľní iba chutné a zdravé aromatické látky.

i Funkcia aromaDouble Shot môže byť vybraná pre akýkoľvek nápoj obsahujúci aspoň 35 ml objemu kávy. Nie je dostupná pre malé nápoje ako malé espresso alebo pokiaľ je povolené nastavenie [\emptyset].

Výber veľkosti šálky

Stlačením [ml] vyberie objem požadovanej kávy. Sú k dispozícii nasledujúce možnosti:

malá stredná veľká

- Stlačením príslušného symbolu vyberiete požadovaný nápoj.
- Stlačte [ml] opakovane, kým sa na displeji nezobrazí požadovaný výber.

i Šípka alebo viac šípok vedľa voľby, napr. „veľký“ znamená, že nastavená kapacita (pozrite časť „Ponuka - Nastavenie veľkosti šálky“) bola zmenená.

Dve šálky naraz

Hneď ako ste vybrali čiernu kávu alebo kávu s mliekom (pre niektoré spotrebiče sa to týka len čiernej kávy), stlačenie [\emptyset] pripraví dve šálky naraz hneď po stlačení [\square -start/stop] pre začatie výdaja.

Nastavenie je zobrazené na displeji.

- Stlačením príslušného symbolu vyberiete požadovaný nápoj.
- Stlačte [\emptyset].
- Umiestnite dve predhriate šálky naľavo a napravo pod výpusť nápoja **4**.
- Stlačením [\square -start/stop] začne výdaj nápoja.

Vybraný nápoj bude sparený a potom naplnený do dvoch šálok.

i Nápoj sa pripravuje vo dvoch fázach (dve operácie mletia). Prosím, počkajte, kým sa ukončí celý proces.

V závislosti od typu spotrebiča:

Funkcia „Dve šálky naraz“ môže byť dostupná iba pre čiernu kávu, nie pre kávu s mliekom.

i Pokiaľ sa neaktivujú žiadne ovládacie prvky počas jednej minúty, spotrebič automaticky vystúpi z režimu nastavenia. Predtým vykonané nastavenie sa automaticky uloží.

Príprava kávových nápojov

Spotrebič musí byť pripravený na použitie.

- Postavte predhriatu šálku pod výpusť nápoja **4**.
- Stlačením príslušného symbolu vyberte požadovaný nápoj Espresso alebo Coffee. Názov nápoja a súčasné hodnoty sily a veľkosti šálky sa zobrazia na displeji.

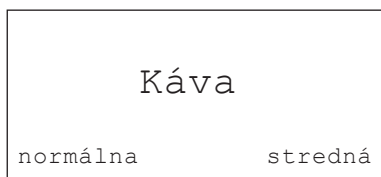

- i** Veľkosť šálky a silu kávy môžete meniť stlačením [m1] a [∅]. Pokiaľ vyberiete Ground coffee, (mletá káva), postupujte podľa časti „Príprava z mletej kávy“.

Napríklad:

- Opakovane stlačte [m1], kým sa na displeji nezobrazí large (veľká).
- Opakovane stlačte [∅], kým sa na displeji nezobrazí mild (jemná).
- Stlačte [☐-start/stop] pre začatie výdaja nápoja. Káva sa pripraví a naleje do šálky.

- i** Opätovným stlačením [☐-start/stop] môžete výdaj predčasne pozastaviť.

Príprava s mliekom

Tento plne automatický kávovar vlastní integrovaný mliečny systém, ktorý umožňuje pripraviť kávu s mliekom alebo mliečnou penou alebo samotným teplým mliekom.



Riziko popálenia

Horná a dolná časť mliečného systému **4b** sa extrémne zahrieva. Po jeho použití ho nechajte vždy vychladnúť, kým sa ho dotknete.



Upozornenie!

Suché zvyšky mlieka sa ťažko odstraňujú, preto by ste mali spotrebič **vždy** vyčistiť po každom použití, pozrite časť „Čistenie mliečného systému“.



Pri príprave mlieka môžete počuť hvízdať zvuk. To sa deje kvôli technickým príčinám mliečného systému **4b**.



Opätovným stlačením [☐-start/stop] môžete výdaj predčasne pozastaviť.

Spotrebič musí byť pripravený na použitie. Mliečna trubica a nasávací trubica musia byť prepojené.

- Vložte nasávaciu trubicu **4d** do mliečného zásobníka.
- Umiestnite predhriatu šálku alebo pohár pod výpusť nápoja.

Kávové nápoje s mliekom

- Stlačte príslušný symbol pre výber Caffé Latte, Latte Macchiato alebo Cappuccino.

Názov nápoja a predtým vybrané hodnoty sily a veľkosti šálky sa zobrazia na displeji.





Veľkosť šálky a silu kávy môžete meniť stlačením a [m1] [∅]. Pokiaľ vyberiete Ground coffee, (mletá káva), postupujte podľa časti „Príprava z mletej kávy“.

- Stlačte [-start/stop]

pre začatie výdaja nápoja.

Do šálky alebo pohára sa najskôr naleje mlieko alebo mliečna pena. Potom sa uvarí káva a naleje sa do šálky či pohára.

Opätovným stlačením [-start/stop] môžete výdaj mlieka alebo kávy predčasne pozastaviť, dvojité stlačenie [-start/stop] celý proces zastaví.

Mliečna pena alebo teplé mlieko

- Stlačením príslušného symbolu vyberte Milk froth alebo Warm milk.
- Stlačením [-start/stop] začne výdaj nápoja.

Mliečna pena alebo teplé mlieko sa naleje z výpustu nápojov.

Príprava z mletej kávy

Tento plne automatický kávovar môže pripravovať nápoje i z mletej kávy (nie instantnej kávy).

-  Pri príprave mletej kávy nie je k dispozícii funkcia aróma Double Shot.

Spotrebič musí byť pripravený na použitie.



- Postavte predhriatu šálku pod výpusť nápoja **4**.
- Stlačením príslušného symbolu vyberte čiernu kávu alebo kávu s mliekom.
- Opakovane stlačte [] kým displej nezobrazí Ground coffee.
- Otvorte zásobník na mletú kávu **12**.
- Do priehradky vsypte najviac dve zarovnané dávkovacie lyžičky mletej kávy.

-  **Upozornenie!** Nedávajte do zásobníka na mletú kávu kávové zrná ani instantnú kávu.

- Zatvorte zásobník na mletú kávu **11.2**
- Stlačte [-start/stop] pre začatie výdaja nápoja.

Káva sa uvarí a potom naleje do šálky.

-  Postup opakujte pre ďalšiu kávu. Ak nie je počas 90 sekúnd odobratá žiadna káva, sparovacia komora sa automaticky vyprázdni, aby nedošlo k preplneniu. Spotrebič sa prepláchne.

-  Opätovným stlačením [-start/stop] môžete výdaj predčasne pozastaviť.

Príprava horúcej vody

Pred odberom horúcej vody musí byť vyčistený mliečny systém a mliečna trubica odstránená (pozrite časť „Čistenie mliečneho systému“). Ak nie je mliečny systém vyčistený, malé množstvo mlieka môže byť vypustené spolu s horúcou vodou.





Nebezpečenstvo popálenia!

Mliečny systém **4b** sa extrémne zahrieva. Po použití ho nechajte vychladnúť, kým sa ho dotknete.



Spotrebič musí byť pripravený na prevádzku.

- Postavte predhriatu šálku pod výpusť nápoja **4**.
- Stlačte symbol pre horúcu vodu.
- Stlačte [-start/stop] pre začatie výdaja nápoja.

-  Pokiaľ sa objaví správa Prosím, odnímate nasávaciu trubicu, postupujte nasledovne:

- Zložte mliečnu trubicu **4c** a potom znovu stlačte [-start/stop]

Horúca voda vytečie z výpustu **4**.

-  Opäť stlačte [-start/stop] pre predčasné prerušenie výdaja.

Úprava nastavenia mletia

Pre nastavenie mletia od hrubozrnného na jemné môžete použiť otočný volič **11**.

i Upozornenie!

Upravujte nastavenie mletia, iba keď je mlecia jednotka v prevádzke, inak môžete poškodiť spotrebič.



Nebezpečenstvo poranenia!

Nesiahajte do mlecieho zariadenia.

- So zapnutou mlecou jednotkou nastavte volič **11** z hodnoty jemná (**a**: otočte proti smeru hodinových ručičiek) na hrubozrnná (**b**: v smere hodinových ručičiek).

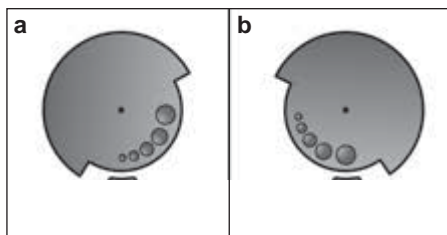

Nové nastavenie sa prejaví až pri druhej šálke kávy.



Pre tmavé pražené kávové zrná zvolte jemnejšie mletie, pre svetlejšie zrná mletie hrubšie.

Ponuka

Ponuka sa používa na zmenu individuálneho nastavenia, prístup k informáciám a spúšťanie procesov.

- Stlačením [menu] otvorte ponuku. Na displeji sa zobrazia rôzne možnosti nastavenia, navigačné symboly sa rozsvietia. Na displeji je označené súčasné nastavenie.

Navigácia ponukou:

[∨] = pohyb dole

[ok✓] = potvrdiť/uložiť

[↶] = vrátiť sa

[menu] = otvoriť ponuku/výstup z ponuky



Stlačenie [∨] zobrazí každé nastavenie či výber v poradí.

Až dosiahnete poslednú položku ponuky, ukáže sa opäť tá prvá.

Napríklad:

Nastavenie teploty kávy na maximum:

- Stlačte [menu]. Ponuka sa otvorí.
- Opakovane stlačte [∨], kým displej nezobrazí Teplota kávy.
- Stlačte [ok✓], displej zobrazí napr. „vysoká“.
- Opakovane stlačte [∨], kým displej nezobrazí „max“.
- Stlačte [ok✓] pre uloženie nastavenia. Displej zobrazí potvrdenie.
- Objaví sa položka ponuky „Teplota kávy“.
- Stlačte [↶] pre výstup z ponuky.



Akékoľvek zmeny, ktoré urobíte, budú zrušené, pokiaľ počas 2 minút nebude zadany žiadny príkaz. Ponuka sa potom automaticky zatvorí.

Môžete zadať nasledujúce nastavenia:

Nastavenie veľkosti šálky
 Nastavenie vydávaného objemu pre každý nápoj a veľkosť šálky. Tovársky nastavený objem je možné upraviť postupne

- Použite [↘] na výber nápoja a stlačte [ok✓] na potvrdenie vášho výberu.
- Použite [↘] na výber požadovaného objemu a stlačením [ok✓] potvrdíte váš výber. Nastavenie je teraz uložené.

Jazyky

Nastavenie jazyka používaného na displeji.

- Použite [↘] na výber požadovaného jazyka a stlačte [ok✓] na potvrdenie vášho výberu.

Tvrdosť vody

Nastavenie pre tvrdosť vody.

Môžu byť vybrané úrovne 1, 2, 3, 4 alebo Zmäkčovací systém.

Tovársky prednastavená úroveň tvrdosti vody je 4.

- Použite [↘] na výber požadovanej tvrdosti vody a stlačte [ok✓] na potvrdenie vášho výberu.

i Správne nastavenie tvrdosti vody je dôležité, aby spotrebič včas oznámil, kedy musí byť spustený odváňovací program.

Tvrdosť vody je možné zistiť pomocou priloženého testovacieho prúžku alebo u miestneho dodávateľa vody. Pokiaľ je nainštalovaný zmäkčovací systém, zvolte, prosím, nastavenie „Zmäkčovací systém“.

- Testovací prúžok ponorte krátko do vody a po 1 minúte odčítajte výsledok

Automatické vypnutie

Nastavenie času, ako dlho má spotrebič počkať po príprave posledného nápoja, kým sa sám automaticky vypne. Môžete zadať hodnoty od 15 minút do 8 hodín. Tovársky nastavenie je 30 minút.

- Použite [↘] na výber požadovaného intervalu a stlačte [ok✓] na potvrdenie vášho výberu.

Teplota kávy

Určuje teplotu kávy a horúcej vody. Je možné vybrať normálna, vysoká alebo maximálna. Toto nastavenie sa týka všetkých typov prípravy nápojov.

- Použite [↘] na výber požadovanej teploty a stlačte [ok✓] na potvrdenie vášho výberu.

Vodný filter

Určuje, či by mal byť vodný filter aktívovaný alebo sa nemá používať.

Môžete vybrať Aktivovať nový filter alebo Žiadny filter.

i Použitie vodného filtra môže zabrániť hromadeniu vodného kameňa.

Vodné filtre môžete zakúpiť v predajniach alebo v zákazníckom servise (pozrite časť „Príslušenstvo“).

i **Dôležité:** Pred použitím nového vodného filtra sa musí opláchnuť.

- Použite dávkovaciu lyžičku **8** na zatlačenie vodného filtra pevne do vodného zásobníka **5**.
- Naplňte vodný zásobník po značku „max“.
- Spojte mliečnu trubicu **4c** s mliečnym systémom **4b** a nasávacou trubicou **4d**.
- Vložte koniec nasávacej trubice **4d** do odkvapkávacie mriežky **17b**.
- Stlačte [menu] a použite [↘] na výber Vodný filter.
- Stlačte [ok✓] a použite [↘] na výber Aktivujte nový filter.

Úroveň	Tvrdosť vody	
	Nemecko (°dH)	Francúzsko (°fH)
1	1-7	1-13
2	8-14	14-25
3	15-21	26-38
4	22-30	39-54

- Vyprázdňte odkvapkávaciu miskú a znovu ju vložte.
- Stlačte [ok✓] na potvrdenie. Voda bude teraz tiecť filtrom na jeho opláchnutie.
- Potom vyprázdňte odkvapkávaciu miskú a znovu ju vložte. Spotrebič je opäť pripravený na prevádzku.

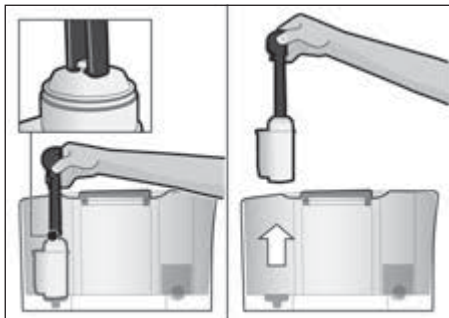

- i** Súčasne s čistením filtra je aktivované i nastavenie pre zobrazenie správy „Prosím vymeňte vodný filter“. Keď sa táto správa zobrazí, alebo najneskôr po dvoch mesiacoch, bude filter neúčinný. Je potrebné ho vymeniť jednak z hygienických dôvodov a tiež preto, aby nedošlo k zaneseniu vápnikom (čo by mohlo poškodiť spotrebič).

Pokiaľ neplánujete nasadiť nový filter, zmeňte nastavenie na „žiadny filter“ a stlačte [ok✓] na potvrdenie.

- i** Ak nie je spotrebič dlhší čas používaný (napr. cez dovolenku), mal by sa nasadený filter pred použitím spotrebiča prepláchnuť. Stačí nechať pretiecť jednu šálku horúcej vody.

Čistenie a starostlivosť
Spúšťa špeciálne servisné programy. Je možné vybrať „Opláchnuť mliečny systém“, „Odvápnit“, „Vyčistiť“ alebo „calc'nClean“.

- Použite [↘] na výber požadovaného programu a stlačte [ok✓] na potvrdenie vášho výberu.
- Stlačte [□ start/stop] na spustenie programu.

- i** **Dôležité:** Uistite sa, že ste sa oboznámili s časťou "Servisné programy".

Informačné servisné programy (závisia od typu spotrebiča)
Zobrazuje koľko nápojov môže byť ešte pripravených, kým bude nutné spustiť jeden zo servisných programov.

- Použite [↘] na zobrazenie Vyčistiť po --- □ alebo Odvápnit po --- □.
- Stlačením [↵] vyjdete zo zobrazenia.

- i** Z technických dôvodov počítadlo neobsahuje presný počet šálok.

Ochrana proti mrazu

Servisný program na zabránenie škôd, ktoré môžu vzniknúť mrazom pri preprave a skladovaní. Tento program kompletne vyprázdni spotrebič.

- i** Spotrebič musí byť pripravený na prevádzku a vodný zásobník 5 musí byť naplnený.

- Stlačte [□ start/stop] na spustenie programu.
- Vyberte vodný zásobník; spotrebič automaticky vyprázdni všetky svoje trubice a potom sa vypne.
- Vyprázdňte vodný zásobník 5 a odkvapkávaciu miskú 17.

Zvuky tlačidiel

Zapína alebo vypína tóny, ktoré môžete počuť, keď sa dotknete ovládacieho panelu.

- Stlačte [ok✓] na potvrdenie vašej voľby.
- Použite [↘] na výber „Zvuky tlačidiel zapnúť“ alebo „Zvuky tlačidiel vypnúť“ a stlačte [ok✓] na potvrdenie vášho výberu.

Statistika nápojov

(závisí od typu spotrebiča)

Zobrazuje objem vydaných nápojov od začiatku prevádzky spotrebiča.

- Stlačením [↵] opustíte štatistiku.

Továrenské nastavenie

Vynuluje vaše nastavenie do stavu pri doručení.

- Stlačte [☐ -start/stop] na vymazanie všetkých vašich nastavení.

Každodenná starostlivosť a čistenie

Nebezpečenstvo úrazu elektrickým prúdom!

Pred čistením spotrebiča ho odpojte zo siete. Nikdy nenamáčajte spotrebič do vody. Nepoužívajte parný čistič.

- Povrch spotrebiča utierajte mäkkou vlhkou handričkou.
- Ovládací panel čistite handričkou z mikrovĺkien.
- Nepoužívajte čistiace prostriedky obsahujúce alkohol alebo lieh.
- Nepoužívajte drsné utierky

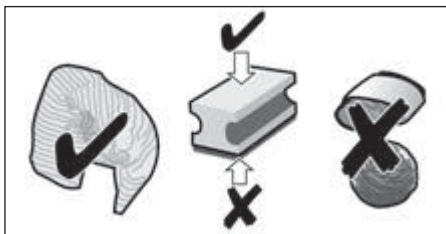

- Zvyšky vodného kameňa, kávy, mlieka či kvapaliny na odstránenie usadenín vždy ihneď odstráňte. Tieto zvyšky by mohli spôsobiť koróziu.
- Nové handričkové hubky na čistenie môžu obsahovať soli. Soli môžu spôsobiť na ušľachtilej oceli náletovú hrdzu, preto ich pred použitím vždy dôkladne prepláchnite.
- Odkvapkávaciu misku **17** a nádobku na kávovú usadeninu **17c** vytiahnite smerom dopredu a vyberte ich. Snímte panel **17a** a odkvapkávaciu mriežku **17b**. Vyprázdňte a vyčistite odkvapkávaciu misku a nádobku na kávovú usadeninu.

- Utrite vnútro spotrebiča (držiak, misky) a zásobník na mletú kávu (ten nie je možné vybrať).
- Vyberte čidlo **17d** a vyčistite navlhčenou handričkou (záleží na type spotrebiča).



Nasledujúce časti nedávajte do umývačky riadu:

Panel odkvapkávacej misky **17a**, kryt **4a**, sparovaciu jednotku **14**, zásobník na vodu **5** a veko na uchovanie arómy **10**.



Nasledujúce časti môžu byť vyčistené v umývačke riadu:

Odkvapkávacia miska **17**, odkvapkávacia mriežka **17b**, zásobník na kávovú usadeninu **17c**, dávkovacia lyžička **8** a horné a spodné časti mliečneho systému **4b**.



Dôležité: Odkvapkávaciu misku **17** a zásobník na kávovú usadeninu **17c** je potrebné vyprázdňovať a čistiť denne, aby sa zabránilo vzniku plesne.



Pokiaľ spotrebič zapnete v studenom stave alebo po príprave kávy vypnete, spotrebič sa automaticky prepláchnie. Systém sa teda vyčistí sám.



Dôležité: Pokiaľ nie je spotrebič dlhší čas v prevádzke (napr. cez dovolenku), je potrebné ho celý dôkladne vyčistiť, vrátane mliečneho systému **4b** a sparovacej jednotky **14**.

Čistenie mliečného systému

 Mliečny systém **4b** čistite bezpodmienečne zakaždým, keď si urobíte nápoj obsahujúci mlieko!

Mliečny systém **4b** môžete čistiť automaticky pomocou programu [milk clean] alebo manuálne.

Automatické čistenie:

- Stlačte [milk clean] a potom [☐-start/stop]
- Postavte prázdny pohár pod výpusť nápoja **4** a dajte do neho koniec nasávacej trubice **4d**.
- Stlačte [☐-start/stop] na spustenie programu. Mliečny systém **4b** sa teraz automaticky vyčistí.
- Potom vyprázdnite pohár a vyčistite nasávaciu trubicu **4d**

Manuálne čistenie:

 **Nebezpečenstvo popálenia!**
Mliečny systém **4b** sa extrémne zahrieva. Po použití ho nechajte vždy vychladnúť, kým sa ho dotknete.

Rozoberte mliečny systém **4b** kvôli vyčisteniu:

- Zatlačte výpusť nápoja **4** dole.
- Zložte veko **4a** smerom dopredu a vytiahnite mliečnu trubicu.

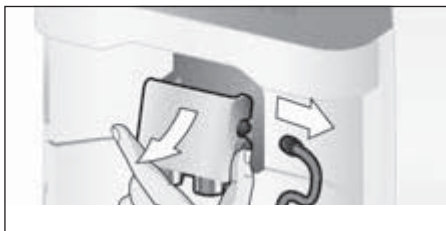

- Vyberte mliečny systém **4b** tým, že ho vytiahnete rovno dopredu.



- Rozoberte hornú a spodnú časť mliečného systému **4b**.

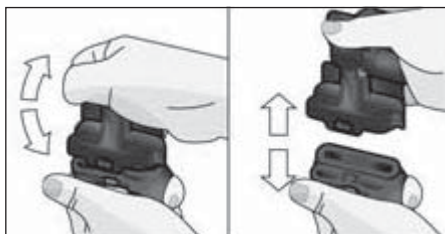

- Oddeľte mliečnu trubicu od nasávacej trubice.
- Jednotlivé časti vyčistite tekutým čistiacim prostriedkom a mäkkou handričkou.
- Vypláchnite všetky časti v čistej vode a usušte ich.

 Horné a spodné časti mliečného systému **4b**, mliečnu trubicu **4c** a nasávaciu trubicu **4d** je možné tiež vyčistiť v umývačke riadu.

- Jednotlivé časti znovu zostavte.



- Vložte mliečny systém **4b** späť do spotrebiča spredu a uistite sa, že je rovno.
- Vráťte späť kryt **4a**.

Čistenie sparovacej jednotky (Obrázok G)

i Pozrite tiež Stručný návod v priehradke 16.

Okrem vykonávania programu automatického čistenia je vhodné sparovaciu jednotku **14** pravidelne vyberať a vyčistiť.

- Pomocou sieťového spínača **1** spotrebič celkom vypnite.
- Otvorte dverka **13** do sparovacej jednotky.
- Posuňte červenú poistku **14a** na sparovacej jednotke **14** do ľavej krajnej polohy.
- Stlačte vyhadzovaciu páčku **15** celkom dole. Sparovacia jednotka sa uvoľní.
- Uchopte sparovaciu jednotku **14** za výrezy a opatrne ju vytiahnite.

i Dôležité: Vyčistite ju bez použitia tekutého čistiaceho prostriedku a nedávajte ju do umývačky riadu.

- Zložte kryt **14b** a sparovaciu jednotku **14** dôkladne vyčistite pod tečúcou vodou.

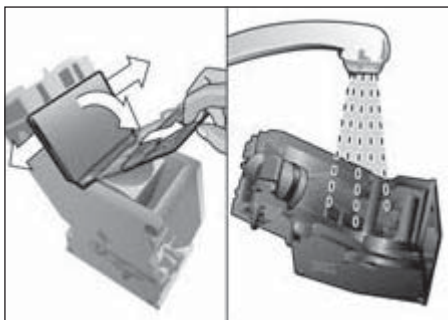

- Sito sparovacej jednotky dôkladne vyčistite pod prúdom vody.



- Vnútro spotrebiča dôkladne očistite vlhkou handričkou, odstráňte prípadné zvyšky kávy.
- Nechajte sparovaciu jednotku **14** a vnútro spotrebiča vyschnúť.
- Na sparovaciu jednotku nasadte opäť kryt **14b** a potom sparovaciu jednotku **14** zasunúť do spotrebiča až na doraz.
- Stlačte vyhadzovaciu páčku **15** celkom hore.
- Posuňte červenú poistku **14** do pravej krajnej polohy a zatvorte dverka **13**.

Servisné programy

i Pozrite tiež Stručný návod v úložnom priestore 16.

V nadväznosti na predchádzajúce upozornenie sa v určitých časových intervaloch zobrazí na displeji **3** buď Nutné odvápnenie alebo Nutné vyčistenie alebo Nutné calc'nClean. Spotrebič by mal byť okamžite vyčistený alebo odvápný pomocou zodpovedajúceho programu. Dva procesy Odvápnit' a Vyčistiť môžu byť voliteľne vykonané spoločne použitím funkcie calc'nClean (pozrite časť „calc'nClean“). Pokiaľ nedôjde k vykonaniu servisného programu v súlade s pokynmi, mohlo by dôjsť k poškodeniu spotrebiča.

i **Dôležité:** Pokiaľ sa nevykoná odvápnenie spotrebiča včas, zobrazí sa nasledujúce hlásenie: „Nedošlo k odvápneniu. Spotrebič bude čoskoro uzamknutý“ --> stlačte na 3 sekundy menu. Podľa pokynov ihneď vykonajte odvápnenie. Pokiaľ je spotrebič uzamknutý, môže byť opäť obsluhovaný až po vykonaní odvápnenia.

i **Upozornenie!** Pri každom servisnom programe používajte odvápnovacie a čistiace prostriedky podľa návodu. Servisný program nikdy neprerušujte! Kvapaliny nepite! Nikdy nepoužívajte ocot, prostriedky na báze octu, kyselinu citrónovú ani prostriedky na báze kyseliny citrónovej! V žiadnom prípade nekladajte do zásobníka na mletú kávu 12 odvápnovacie tablety alebo iné odvápnovacie prostriedky

Pred spustením príslušného servisného programu (odvápnenie, čistenie alebo calc'nClean) vyberte sparovaciu jednotku, podľa pokynov ju vyčistite a znovu vložte.

Špeciálne vyvinuté a vhodné odvápnovacie a čistiace tablety môžete zakúpiť v predajniach alebo v zákazníckom servise (pozrite kapitolu „Príslušenstvo“).

Čistenie mliečneho systému

Trvá asi 1 minútu.

- Stlačte [menu] na otvorenie ponuky.
- Pomocou [↘] zvolte Čistenie a údržba a potvrdte pomocou [ok✓].
- Pomocou [↘] zvolte Vyčistiť mliečny systém a potvrdte pomocou [ok✓].
- Stlačte [☐-start/stop] na spustenie programu.

i Mliečny systém môžete čistiť tiež stlačením [milk clean].

Displej **3** vás prevedie programom:

- Pod výpusť nápoja **4** postavte prázdny pohár a koniec nasávacej trubice **4d** vložte do pohára.
- Stlačte [☐-start/stop]. Mliečny systém sa teraz vyčistí automaticky.
- Potom vyprázdnite pohár a vyčistite nasávaciu trubicu **4d**.

Mliečny systém by ste tiež mali pravidelne čistiť manuálne (umývačkou riadu alebo ručne).

Odvápnenie

Trvá asi 30 minút.

Riadok dole na displeji zobrazuje, ako ďaleko odvápnovací proces postúpil.

i Pokiaľ je do zásobníka na vodu 5 vložený vodný filter, musíte tento filter pred spustením servisného programu bezpodmienečne odstrániť.

- Stlačte [menu] na otvorenie ponuky.
- Pomocou [↘] zvolte Čistenie a údržba a stlačením [ok✓] potvrdte svoj výber.
- Pomocou [↘] zvolte Odvápnenie a stlačením [ok✓] potvrdte svoj výber.
- Stlačte [☐-start/stop] na spustenie programu.

Displej **3** vás prevedie programom:

- Vyprázdnite a opäť vložte odkvapkávaciu misku **17**.

i Zobrazí sa nasledujúca výzva:
Odstráňte vodný filter, ak je vložený -> štart

- Vyberte vodný filter a opäť stlačte [☐ start/stop].
 - Do prázdneho zásobníka na vodu 5 nalejte vlažnú vodu až po značku „0,5 l“ a nechajte v nej rozpustiť 1 odvápnovaciu tabletu TCZ8002. Pri použití TZ60002 bezpodmienečne rozpusťte 2 tablety.
 - Stlačte [☐-start/stop].
 - Pod výpusť nápoja **4** postavte nádobu s kapacitou 0,5 l.
 - Koniec trubičky nasávania **4d** vložte do nádoby.
 - Stlačte [☐-start/stop].
- Program odvápnenia teraz pobeží cca 20 minút.

i Ak je v zásobníku na vodu 5 príliš málo odvápnovacieho roztoku, zobrazí sa výzva Doplňte odvápňovač -> štart

- Doplňte odvápnovací roztok a znovu stlačte [☐-start/stop].
- Prepláchnite zásobník na vodu 5 a naplňte ju čerstvou vodou až po značku „max“.
- Pokiaľ používate filter, teraz ho nahradte.
- Stlačte [☐-start/stop].

Program odvápnenia teraz pobeží cca 1 minútu a prepláchnie spotrebič.

- Vyprázdnite a opäť vložte odkvapkávaciu misku **17**.

i **Dôležité:** Pre okamžité odstránenie zvyškov odvápnovacieho roztoku spotrebič utrite mäkkou a vlhkou handričkou. Pod týmito zvyškami sa môže tvoriť korózia. Nové handričkové hubky na čistenie môžu obsahovať soli. Soli môžu spôsobiť tenký povlak hrdze na ušľachtilej oceli, preto handričky pred použitím vždy dôkladne vyperte. Dôkladne vyčistite nasávaciu trubicu **4d** výpustu nápoja.

Spotrebič je odvápnový a opäť pripravený na prevádzku.

Čistenie

Trvá asi 9 minút.

Riadok dole na displeji zobrazuje, ako ďaleko proces postúpil.

- Stlačením [menu] otvorte ponuku.
- Pomocou [↘] zvolte Čistenie a údržba a potvrdte pomocou [ok✓].
- Pomocou [↘] zvolte Čistenie potvrdte pomocou [ok✓].
- Stlačte [☐-start/stop] na spustenie programu.

Displej **3** vás prevedie programom:

- Vyprázdnite a opäť vložte odkvapkávaciu misku **17**.
- Otvorte zásobník na mletú kávu **12**.
- Vhodte jednu čistiacu tabletu Bosch do zásobníka **12** a zatvorte ho.
- Stlačte [☐-start/stop]. Program čistenia teraz pobeží cca 7 minút.
- Vyprázdnite a opäť vložte odkvapkávaciu misku **17**.

Spotrebič je vyčistený a je opäť pripravený na prevádzku.

calc'nClean

Trvá asi 43 minút.

Calc'nClean kombinuje funkcie Odvápnenia a Čistenia.

Pokiaľ je potreba vykonania oboch programov časovo podobná, tento plne automatický kávovar automaticky ponúkne vykonanie tohto servisného programu.

Riadok dole na displeji zobrazuje, ako ďaleko proces postúpil.

i Pokiaľ je do zásobníka na vodu 5 vložený vodný filter, musíte tento filter pred spustením servisného programu bezpodmienečne odstrániť.

- Stlačením [menu] otvorte ponuku.
- Pomocou [✓] zvolíte Čistenie a údržba a váš výber potvrdíte pomocou [ok✓].
- Pomocou [✓] zvolíte calc'nClean a váš výber potvrdíte pomocou [ok✓].
- Stlačte [☐ start/stop] na spustenie programu.

Displej 3 vás prevedie programom:

- Vyprázdňte a opäť vložte odkvapkávaciu misku 17.
- Otvorte zásobník na mletú kávu 12.
- Vhodte jednu čistiacu tabletu Bosch do zásobníka 12 a zatvorte ho.
- Stlačte [☐ start/stop].

i Zobrazí sa nasledujúca výzva: Odstráňte vodný filter, ak je vložený -> štart

- Vyberte filter a potom stlačte [☐ -start/stop].
- Do prázdneho zásobníka na vodu 5 nalejte vlažnú vodu až po značku „0,5 l“ a nechajte v nej rozpustiť 1 odvápňovaciu tabletu Bosch TCZ8002. Pri použití TZ60002 by ste vždy mali rozpustiť 2 tablety.
- Stlačte [☐ -start/stop].
- Pod výpusť nápoja 4 postavte nádobu s kapacitou min. 1 l.

- Koniec nasávacej trubice 4d vložte do nádoby.

• Stlačte [☐ -start/stop]. Program odvápnenia teraz pobeží cca 28 minút.

i Ak je v zásobníku na vodu 5 príliš málo odvápňovacieho roztoku, zobrazí sa výzva Doplníte odvápňovač -> štart.

- Pridajte viac odvápňovacieho roztoku a potom opäť stlačte [☐ -start/stop]
- Prepláchnite zásobník na vodu 5 a naplňte ho čerstvou vodou až po značku „max“.
- Pokiaľ používate filter, teraz ho vložte.
- Stlačte [☐ -start/stop]. Program odvápnenia teraz pobeží asi 7 minút a prepláchne spotrebič.
- Vyprázdňte a opäť vložte odkvapkávaciu misku 17.

i **Dôležité:** Pre okamžité odstránenie zvyškov odvápňovacieho roztoku spotrebič utrite mäkkou a vlhkou handričkou. Pod týmito zvyškami sa môže tvoriť korózia. Nové handričky a hubky na čistenie môžu obsahovať soli, ktoré môžu spôsobiť hrdzavý povlak na povrchu ušľachtilej ocele, preto handričky pred použitím vždy dôkladne vyperte. Dôkladne vyčistite nasávaciu trubicu 4d výpustu nápojov.

Spotrebič je odvápný a opäť pripravený na prevádzku.

i **Dôležité:** Pokiaľ došlo k prerušeniu niektorého servisného programu, napr. výpadkom prúdu, postupujte takto:

- Prepláchnite zásobník na vodu 5 a naplňte ho čerstvou vodou až po značku „max“.
- Stlačte [☐ -start/stop]. Z bezpečnostných dôvodov prebehne počas cca 2 minút preplach spotrebiča.

- Vyprázdnite a opäť vložte odkvapkávaciu misku **17**.

Prerušený servisný program musí byť opätovne spustený.

Tipy na úsporu energie

- Pokiaľ nie je plne automatický kávovar siet'ový vypínač **① 1** na prednej strane spotrebiča.
- V ponuke nastavte Automatické vypnutie na 15 minút.
- Pokiaľ možno neprerušujte odber kávy alebo mliečnej peny. Predčasné prerušenie vedie k vyššej spotrebe energie a k rýchlejšiemu naplneniu odkvapkávacej misky.

Ochrana proti mrazu



Upozornenie!

Škodám spôsobeným mrazom je možné zabrániť úplným vyprázdnením spotrebiča pred prepravou a skladovaním

Pozrite časť „Ponuka – Ochrana proti mrazu“.

Uskladnenie príslušenstva

Tento plne automatický kávovar má špeciálne priehradky na uskladnenie dávkovacej lyžičky a stručného návodu pri spotrebiči.

- Pre uskladnenie dávkovacej lyžičky **8** vyberte zásobník na vodu **5** a lyžičku vložte do vyhotoveného úložného priestoru **7**.
- Pre uskladnenie stručného návodu otvorte dvierka sparovacej jednotky **13** a stručný návod vložte do príslušného priestoru **16**.

Príslušenstvo

Nasledujúce príslušenstvo je k dispozícii v našich obchodoch a v zákazníckom servise:

Obj. číslo	Predajne	Zákaznícky servis
Čistiace tablety	TCZ8001	00311808
Odvápňovacie tablety	TCZ8002	00576694
Izolovaná nádoba na mlieko	TCZ8009N	00576165

Likvidácia



Obal zlikvidujte spôsobom šetrným k životnému prostrediu. Tento spotrebič je označený v súlade s európskou smernicou 2012/19/EU o nakladaní s použitými elektrickými a elektronickými zariadeniami (waste electrical and electronic equipment – WEEE). Táto smernica stanovuje jednotný rámec EÚ pre spätný odber a recyklovanie použitých zariadení. Prosím, opýtajte sa svojho obchodného špecialistu na súčasné likvidačné zariadenia.

Záruka

Pre tento spotrebič platia záručné podmienky, ktoré boli vydané naším zástupcom v krajine, v ktorej bol tento spotrebič zakúpený. Podrobnosti týkajúce sa týchto podmienok si môžete kedykoľvek vyžiadať prostredníctvom svojho predajcu, u ktorého ste tento spotrebič zakúpili. Pri uplatňovaní akéhokoľvek nároku pod týmito záručnými podmienkami musí byť predložená účtenka o predaji alebo zloženia.

Riešenie jednoduchých problémov

Problém	Príčina	Riešenie
Znížila sa kvalita kávy alebo peny.	Spotrebič je zanesený vodným kameňom.	Podľa návodu spotrebič odvápnite.
Nie je možné odoberať horúcu vodu.	Mliečny systém alebo jeho prichytenie je znečistené.	Vyčistite mliečny systém (pozrite časť „Čistenie mliečneho systému“).
Príliš málo alebo žiadna mliečna pena alebo mliečny systém nenasáva mlieko.	Mliečny systém alebo jeho prichytenie je znečistené.	Vyčistite mliečny systém alebo prichytenie (pozrite časť „Čistenie mliečneho systému“).
	Nevhodné mlieko.	Používajte studené mlieko s obsahom tuku najmenej 1,5 %.
	Mliečny systém nie je správne zostavený.	Navlhčite horné a spodné časti a zostavte ich.
	Spotrebič je zanesený vodným kameňom.	Podľa návodu spotrebič odvápnite.
Nie je dosiahnuté individuálne nastavené množstvo náplne. Káva len pomaly kvapká alebo netečie vôbec.	Mletie kávy je príliš jemné alebo mletá káva je príliš jemná.	Nastavte hrubší stupeň mletia. Použite hrubšiu mletú kávu.
	Spotrebič je veľmi zanesený vodným kameňom.	Podľa návodu spotrebič odvápnite.
Káva nemá vrstvu „peny“.	Nevhodný druh kávy.	Použite kávu s vyšším obsahom zŕn robusta.
	Zrná už nie sú čerstvé.	Použite čerstvé zrná.
	Stupeň mletia nie je nastavený na kávové zrná.	Nastavte jemnejší stupeň mletia.
Káva je príliš „kyslá“.	Je nastavené príliš hrubé mletie alebo namletá káva je príliš hrubá.	Nastavte jemnejší stupeň mletia alebo používajte jemnejšiu namletú kávu.
	Nevhodný druh kávy.	
Káva je príliš „horká“.	Je nastavené príliš jemné mletie alebo je namletá káva príliš jemná.	Nastavte hrubší stupeň mletia alebo použite hrubšiu namletú kávu.
	Nevhodný druh kávy.	

**Pokiaľ nie je možné problémy odstrániť, volajte vždy servisnú službu!
Telefónne číslo sa nachádza na posledných stránkach návodu.**

Problém	Príčina	Riešenie
Káva chutná „spálene“.	Teplota varenia je príliš vysoká.	Znížte teplotu, pozrite časť „Ponuka – Teplota kávy“.
	Je nastavené príliš jemné mletie alebo namletá káva je príliš jemná.	Nastavte hrubší stupeň mletia alebo použite hrubšie namletú kávu.
	Nevhodný druh kávy.	Zmeňte druh kávy.
Vodný filter nedrží vo vodnom zásobníku.	Vodný filter nie je umiestnený správne.	Pevne zatlačte vodný filter priamo do vodného zásobníka.
Kávová usadenina nie je kompaktná a je príliš vlhká.	Je nastavené príliš jemné alebo príliš hrubé mletie alebo nebolo použité dostatočné množstvo mletej kávy.	Nastavte hrubší alebo jemnejší stupeň mletia alebo použite 2 zarovnané dávkovacie lyžičky mletej kávy.
Po vybratí odkvapkávacej misky nakvapkala na vnútornú základňu spotrebiča voda.	Odkvapkávacia miska bola vybratá príliš skoro.	Po vydaní posledného nápoja počkajte niekoľko sekúnd, kým vyberiete odkvapkávaciu misku.
Displej zobrazuje „Naplňte zásobník na kávu, prosím“, i keď je zásobník naplnený alebo mlynček nemelie kávové zrná.	Zrná nepadajú do mlynčeka (sú príliš olejnaté).	Mierne poklepte na zásobník zrnkovej kávy. Skúste použiť iný druh kávy. Prázdny zásobník zrnkovej kávy vytrite suchou handričkou.
Displej zobrazuje „Vyprázdňte odkvapkávaciu misku, prosím“ i keď je odkvapkávacia miska prázdna.	Pri vypnutom spotrebiči sa vyprázdnenie nerozozná.	Pri zapnutom spotrebiči vyberte a opäť vložte odkvapkávaciu misku.
	Odkvapkávacia miska je znečistená.	Misku dôkladne vyčistite.
Displej zobrazuje „Doplňte neperlivú vodu alebo vymeňte filter“	Zásobník na vodu je vložený zle.	Vložte zásobník na vodu správne.
	V zásobníku na vodu sa nachádza voda nasýtená oxidom uhľičitým.	Naplňte zásobník na vodu čerstvou vodou z vodovodu.
Pokiaľ nie je možné problémy odstrániť, volajte vždy servisnú službu! Telefónne číslo sa nachádza na posledných stránkach návodu.		

Problém	Príčina	Riešenie
	V zásobníku na vodu sa vzpriečilo čidlo.	Zásobník vyberte a dôkladne vyčistite.
	Nový vodný filter nie je prepláchnutý podľa návodu.	Podľa návodu prepláchnite vodný filter a potom spotrebič zapnite.
	Vo vodnom filtri sa nachádza vzduch.	Ponorte vodný filter do vody tak dlho, až neunikajú žiadne bublinky vzduchu, opäť vložte filter.
	Vodný filter je príliš starý.	Vložte nový vodný filter.
Displej zobrazuje „Vyčistite sparovaciu jednotku, prosím, a znovu ju nasadte“	Sparovacia jednotka je znečistená.	Vyčistite sparovaciu jednotku.
	Príliš veľa namletej kávy v sparovacej jednotke.	Vyčistite sparovaciu jednotku. Naplňte maximálne 2 zarovnané dávkovacie lyžičky mletej kávy do zásobníka.
	Mechanizmus sparovacej jednotky je zatuhnutý.	Vyčistite sparovaciu jednotku (pozrite kapitolu „Údržba a každodenná starostlivosť“).
Displej zobrazuje „Prosím, spotrebič znovu spustite“	Spotrebič je príliš horúci.	Nechajte spotrebič vychladnúť.
	Sparovacia jednotka je znečistená.	Vyčistite sparovaciu jednotku.
Displej zobrazuje „Nechajte, prosím, spotrebič vychladnúť“	Spotrebič je príliš horúci.	Spotrebič na 30 minút vypnite.
Displej zobrazuje „Chyba Obráťte sa, prosím, na servisnú službu“	Došlo k poruche spotrebiča.	
Pokiaľ nie je možné problémy odstrániť, volajte vždy servisnú službu! Telefónne číslo sa nachádza na posledných stránkach návodu.		

Technické údaje

Elektrická prípojka (napätie – frekvencia)	220–240 V – 50/60 Hz
Ohrievací výkon	1500 W
Maximálny statický tlak čerpadla	15 bar (TES603) 19 bar (TES605 /
Maximálny objem nádržky na vodu (bez filtra)	1.7 l (TES607)
Maximálna kapacita zásobníka zrnkovej kávy	~300 g
Dĺžka napájacieho kábla	100 cm
Rozmery (H x B x D)	385 x 301 x 458 mm
Hmotnosť, bez náplne	10–12 kg
Vyhotovenie mlynčeka	Ceramic



TES60729RW



Stručný návod

Užijte si přípravu
Latte Macchiato
vešmi snadnou a
rychlou.



Service program
Systém mléčného
sy systému



Manuálne
získanie
Mléčny systém

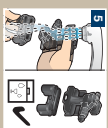

Системе
Спаровача
Јединица

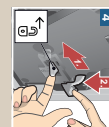

Priloge za radnike
stručnjaci radeći

Priloge za radnike
stručnjaci radeći

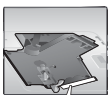

Servisy program calc/Clean

1 Controlul indicatorului necesar
→ Se vede necesitatea calcinării necesare
→ Presați meniul în 3 sec.

2

3

4
Fără cafea
Abonon: ☐ Funcționare
Comenzi: Presați start
Cancel: Presați ☐

5

6

7

8

9

10

11
MAX. 0,9 L

12

13
MAX. 0,9 L

14

15

16

17

Servisy program Odvapanje

1 Controlul indicatorului necesar
→ Se vede necesitatea calcinării necesare
→ Presați meniul în 3 sec.

2

3

4
Fără cafea
Abonon: ☐ Funcționare
Comenzi: Presați start
Cancel: Presați ☐

5

6

7

8

9

10

11
MAX. 0,9 L

12
MAX. 0,9 L

13

14

15

16

Servisy program Cistenie

1 Controlul indicatorului necesar
→ Se vede necesitatea calcinării necesare
→ Presați meniul în 3 sec.

2

3

4
Fără cafea
Abonon: ☐ Funcționare
Comenzi: Presați start
Cancel: Presați ☐

5

6

7

8

9

10

11

12



300394423

**BOSCH**

Stvorené pre život

Záručný list

firmy **BSH** domáci spotrebiče s.r.o.
Pekařská 695/10a, 155 00 Praha 5, ČR**2 roky**záruka od výrobcu
na všetky spotrebičeDovozca: **BSH domáci spotrebiče s.r.o.**
org. zložka Bratislava
Galvaniho 17/C, 821 04 Bratislava

Výrobok:	Produktové číslo: E-Nr.
	Poradové číslo: FD
Dátum predaja, pečiatka, podpis	Dátum montáže, pečiatka, podpis

Predajca je povinný úplne a čitateľne vyplniť všetky požadované údaje v záručnom liste v deň predaja spotrebiča. Neoddeliteľnou súčasťou tohto záručného listu je daňový doklad o predaji výrobku.

Záručný list je dokladom práv spotrebiteľa v zmysle Občianskeho zákonníka. Je súčasťou výrobku s výrobným číslom uvedeným na prednej strane tohto záručného listu, zvlášť v prípadoch dlhších než zákonom daná záručná lehota je záručný list jedným z dokázateľných prostriedkov práv užívateľa. Je v záujme spotrebiteľa, aby si skontroloval správnosť a úplnosť všetkých uvedených údajov, ako i to, či dostal od predajcu záručný list so správnym označením pre uvedený druh výrobku.

Odporúča sa, aby výrobky montoval a uviedol do prevádzky autorizovaný servis, ktorý poskytuje záruku odbornej montáže, predvedenie a preskúšanie výrobku.

Montáž a inštalácia spotrebiča musí byť vykonaná v súlade s vyhláškou ÚBP SR č. 718/2002 Z. z. súvisiacich predpisov a noriem v platnom znení.

Pred montážou výrobku je nutné, aby boli splnené všetky podmienky pre pripojenie na inžinierske siete podľa platných noriem a podľa návodu na použitie.

Zápisy o uskutočnených opravách:

Dátum objed. opravy	Dátum dokončenia	Číslo oprav. listu	Stručný opis poruchy

Upozornenie pre predajcov

Predajca je povinný dať zákazníkovi platný doklad o predaji, kde bude uvedený dátum predaja a označenie spotrebiča, s súčasťou dokladu o kúpe tovaru je správne a úplne vyplnený záručný list v deň predaja výrobku. V prípade predpredajnej reklamácie je potrebné predložiť riadne vyplnený reklamačný protokol.

Záručné podmienky

- na výrobok sa poskytuje záručná lehota **24 mesiacov** odo dňa zakúpenia výrobku kupujúcim
- spotrebiteľ je oprávnený chybu vytknúť do šiestich mesiacov od jej zistenia, najneskôr však do uplynutia záručnej lehoty
- pri reklamácií je podmienkou predložiť platný daňový doklad o kúpe výrobku (napr. pokladničný blok, faktúru a pod.)
- ak je výrobok používaný na iný než výrobcom stanovený účel alebo je výrobok používaný v rámci predmetu obchodnej činnosti, poskytuje sa záručná lehota 6 mesiacov odo dňa zakúpenia, keďže spotrebiče sú určené výhradne na použitie v domácnosti
- za chybu výrobku sa nepovažuje jeho nadmerné opotrebovanie a z toho vyplývajúce absencie niektorých pôvodných vlastností, ktoré boli spôsobené napr. zanedbaním bežnej údržby, čistenia, nadmerným používaním výrobku
- záručná lehota neplynie počas obdobia, keď kupujúci nemôže užívať tovar pre jeho chyby, za ktoré zodpovedá predávajúci
- ak nebude zistená žiadna porucha, na ktorú sa vzťahuje bezplatná záručná oprava, alebo bude zistená porucha nezavinená výrobcom, hradí náklady spojené s vyslaním servisného technika osoba, ktorá uplatnila nárok na túto opravu
- záručné opravy vykonávajú autorizované servisné strediská podľa zoznamu uvedeného v tomto záručnom liste

Právo na bezplatnú opravu výrobku na náklady BSH domáci spotrebiče s.r.o., organizačná zložka Bratislava, zaniká, ak:

- je nečitateľný výrobný štítok alebo na výrobku chýba,
- údaje na doklade o predaji sa líšia od údajov uvedených na výrobnom štítku spotrebiča,
- výrobok bol namontovaný v rozpore s návodom na montáž, prípadne nebol dodržaný súlad s platnými STN alebo s návodom na obsluhu,
- výrobok bol neodborne namontovaný alebo nebol uvedený do prevádzky organizáciou oprávnenou v zmysle vyhlášky ÚBP SR č. 718/2002 Z. z., platí pre plynové spotrebiče a spotrebiče s elektrickým napájaním 400 V, ako i pre spotrebiče dodávané bez elektrického kábla, prípadne bez elektrickej koncovky,
- bola vykonaná konštrukčná zmena alebo zásah do výrobku neoprávnenou osobou,
- porucha na výrobku vznikla použitím neoriginálnych náhradných dielov alebo príslušenstva,
- ide o poškodenie: mechanické, nadmernou záťažou, v dôsledku vodného kameňa, neodborného zapojenia, živelnou pohromou, vonkajšími vplyvmi a pod.

Vyhlasenie o hygienickej neškodnosti výrobku

Všetky výrobky distribuované spoločnosťou BSH domáci spotrebiče s.r.o., organizačná zložka Bratislava, prichádzajúce do styku s potravinami **splňajú požiadavky** o hygienickej neškodnosti podľa **európskej normy EC 1935/2004**. Toto vyhlásenie sa vzťahuje na všetky výrobky prichádzajúce do styku s potravinami uvedené v aktuálnom cenníku BSH domáci spotrebiče s.r.o., organizačná zložka Bratislava.

Symbol uvedený na výrobku alebo jeho obale upozorňuje na to, že výrobok po skončení jeho životnosti nepatrí k bežnému domácejmu odpadu, ale ho treba odovzdať do špeciálnej zberne odpadu na recyklovanie elektrických alebo elektronických spotrebičov. Vašou podporou správnej likvidácie pomáhate opäť získať cenné suroviny a chrániť tak životné prostredie. Ďalšie informácie o recyklovaní tohto výrobku získate na miestnom úrade, v zberni odpadu alebo v združení Envidom, ktoré zabezpečuje zber, prepravu, spracovanie, recykláciu a ekologické zneškodňovanie elektroodpadu v zmysle zákona.



ZOZNAM SERVISOV DOMÁCICH SPOTREBIČOV BOSCH

Servisné stredisko	Ulica	Mesto	Telefón	E-mail + web
Peter Špik	Partizánska 14	Bardejov 085 01	054/474 62 27 0903 527 102	spikservis@gates.sk www.spikelektro.sk
Martin Ščasný, servis domácich spotrebičov	Hnilecká 11	Bratislava 821 06	02/38 10 33 55 0918 996 988	servis@bsservis.sk www.bsservis.sk
Martin Ščasný, servis domácich spotrebičov	Trhová 36	Bratislava 841 02	02/38 10 33 55 0918 522 734	servis@bsservis.sk www.bsservis.sk
TECHNO SERVIS BRATISLAVA spol. s r. o.	Kopčianska 8, 10	Bratislava 851 01	02/64 46 36 43 0907 778 406	technoservis@nextra.sk www.technoservis.sk
Viva elektro servis, s. r. o.	Mýtna 17	Bratislava 811 07	02/45 95 88 55 0905 722 111	servis@vivaservis.sk www.vivaservis.sk
LASER Komárno spol. s r. o.	Mesačná 20	Komárno 945 01	035/770 26 88 0915 222 454	servis@laser-kn.sk www.laser-kn.sk
Ing. Ľubor Kolesár Kubis	Thurzova 12	Košice 040 01	055/622 14 77 0905 894 769	kubisservis@mail.t-com.sk
ELEKTROSERVIS VALTIM	Ul. Obrancov mieru 9	Michalovce 071 01	056/642 32 90 0903 855 309	valiskalubomir@stonline.sk
EXPRES servis Anna Elmanová	Spojovacia 7	Nitra 949 01	037/652 45 97 0903 524 108	expresservis@naex.sk
Domoss Technika a. s.	Žilinská 47	Priešťany 920 01	033/774 48 10 033/774 24 17	servis@domoss.sk www.domoss.sk
TATRACHLAD POPRAD s. r. o.	Továrenská ul. č. 3	Poprad 058 01	052/772 20 23 0903 906 828	tatrachlad@tatrachlad.sk www.tatrachlad.sk
BARAN servis – Baran Luboš	Švábska 6695/57A	Prešov 080 05	051/772 14 39 0905 904 572	baranservis@mail.t-com.sk www.baranservis.sk
ELEKTROSERVIS Pavlíček Peter	V. Clementisa 6	Prievidza 971 01	046/548 57 78 0905 264 822	pavlicek.elektroservis@stonline.sk www.peterpavlicek-elektroservis.sk
N.B.ELEKTROCENTRUM	B. Bartóka 24	Rimavská Sobota 979 01	047/581 18 77 0905 664 258	nbelektrocentrum@stonline.sk
Elpra spol. s r. o.	Liptovská Lužná 496	Ružomberok 034 72	044/439 64 13 0905 577 817	elpra@speednet.sk
BSC – servis centrum spol. s r. o.	Hlavná ul. č. 5	Sučany 038 52	043/400 34 24 0902 272 727	bsc@bsc-serviscentrum.sk www.bsc-serviscentrum.sk
Jozef Rožník	Žabinská 325	Trenčín 911 05	0903 702 458	roznik@bshservis.sk www.bshservis.sk
STAFEXPRESS-ELEKTROSERVIS	Hviezdoslavova 34	Zvolen 960 01	045/540 07 98 0905 259 983	stafexpress.zvservis@mail.t-com.sk
M-SERVIS Mareš Jaroslav	Komenského 38	Žilina 010 01	041/564 06 27	mservis@zoznam.sk www.m-servis.sk

Dodavatel CZ:

BSH domácí spotřebiče s.r.o.
Pekařská 695/10a
155 00 Praha 5

Dodávateľ SK:

BSH domácí spotřebiče s.r.o.
organizačná zložka Bratislava
Galvaniho 17/C
821 04 Bratislava